

Седьмой детский технопарк открыл Сергей Собянин. Еще пять начнут работать в ближайшее время → стр. 2

Стартует предвыборная кампания кандидатов в президенты Российской Федерации. Чего стоит ожидать избирателям → стр. 4

Государственные учреждения получили наивысшие оценки по качеству предоставления социальных услуг → стр. 6



ВЕЧЕРНЯЯ МОСКВА 18.12.17

№ 238 (27824)
Рекомендованная цена 12 рублей

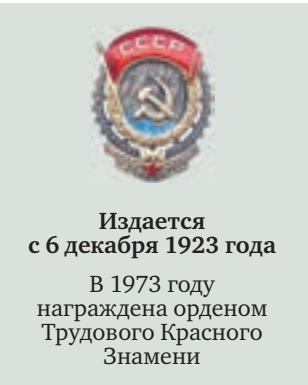

Издается с 6 декабря 1923 года
В 1973 году награждена орденом Трудового Красного Знамени

на сайте vm.ru

Победителей V премии Архсовета Москвы-2017 жюри будет выбирать из 29 победителей первого этапа голосования. Всего на соискание премии поступило более полутора тысячи проектов, получивших архитектурно-градостроительное решение.

Воздух будет чистым

Столица протянула Подмоскovie руку помощи для решения проблемы полигона в Кучине



14 декабря 09:15 Полигон «Кучино». Начальник участка по дегазации Павел Семенов демонстрирует процесс бурения скважины для установки фильтратонных труб и откачки газа из недр полигона. Именно из таких скважин исходит неприятный запах, который беспокоил москвичей и жителей области в последнее время

острая тема

В минувшую пятницу МЧС России сообщило, что источником запаха сероводорода в Московском регионе стал полигон «Кучино». Корреспондент «ВМ» отправился в Балашиху.

В выходные экологический мониторинг зафиксировал в столичном регионе очередное превышение содержания сероводорода в воздухе. Источник неприятного запаха, на который продолжают массово жаловаться жители столицы и Подмосковья, специалисты МЧС нашли на закрытом мусорном полигоне «Кучино» в подмосковной Балашихе.

На полигоне сейчас собирают из скважин биогаз, который должен быть обезврежен с помощью факельной установки при температуре 1200°C. Скважины пробурили, но к установке подключили не все, и сероводород пошел в атмосферу. Так объясняют в МЧС причину неприятного запаха в Москве.

В министерстве также отметили, что рассмотрели все 832 жалобы граждан на неприятный запах, проведя более 700 исследований во всех местах предполагаемых источников загрязнения воздуха — на нефтеперерабатывающем и мусоросжигающих заводах, свалках и очистных сооружениях. Но превышение пре-

дельно допустимых концентраций вредных веществ выявили только возле «Кучино». В субботу губернатор Подмосковья Андрей Воробьев прибыл на Кучинский полигон. Осмотрев систему откачки свалочного газа и факельную установку, глава региона провел совещание, на котором представители Минэкологии региона, МЧС, Роспотребнадзора, Росгидромета и других ведомств обсудили причины неприятных запахов в Москве, Балашихе, Люберцах и Реутове.

— С момента закрытия полигона прошло менее шести месяцев, мы привезли сюда порядка 4 тысяч тонн грунта для того, чтобы полигон не смердел, чтобы обеспечить безопасность проживающим вокруг. Но этого недостаточно, поэтому месяц назад вместе с проектировщиком мы приняли решение по опережающим мероприятиям. Нам необходимо было провести оперативные мероприятия, — отметил Воробьев.

По его словам, из бюджета Московской области было выделено около 250 миллионов рублей для обеспечения оперативной дегазации.

Инспекция
Чтобы разобраться в ситуации, корреспонденты «ВМ» тоже отправились в Балашинский микрорайон Кучино. На полигоне нас встретил автоматический специалист по дегазации. Поскольку была предварительная договоренность о визите, специалисты подготовили для корреспондентов «ВМ» по паре резиновых сапог, без которых передвигаться по полигону невозможно.

Загружаемся в автомобиль и отправляемся к месту, где происходит бурение скважин для выкачивания «помойного» газа из «тела» полигона.

За окном абсолютно апокалиптическая картина: нескончаемые горы мусора, из которых валит густой пар. — «Тело» полигона всегда теплое, а иногда даже горячее, хоть в жару, хоть в самый лютый мороз, — объясняет Павел Семенов, начальник участка по дегазации. Прибываем к одной из 55 скважин, которая находится на стадии бурения.

— В скважину будем вставлять фильтр из перфорированной трубы, по которому пойдет газ из недр полигона, затем по трубопроводам он будет направлен на газосборочную станцию, — продолжает Павел.

Сотрудники МЧС рассмотрели все жалобы граждан на неприятный запах

Из каждой скважины на полигоне несет такой смрад, что за час нахождения на территории без средств защиты у корреспондентов «ВМ» начинает болеть голова. Неужели сероводород и различные помойные примеси так и будут отравлять воздух? Нет, газ сжигают непосредственно на помойной горе. Подъезжаем к факельной установке, которая около недели назад была установлена специалистами на полигоне. Павел Семенов объясняет принцип ее работы.

— Газосборочная станция собирает газ со всех скважин и подает его на факел, — говорит он. — Газ полностью прогорает, и на выходе из фа-

кельной трубы получается теплый воздух. Как оказалось, на полигоне планируется поставить еще одну установку, которая будет больше остальных. Она и будет выполнять функции центральной трубы, которая также призвана сжигать все ядовитые примеси. Запуск большого факела намечен на 30 декабря.

Прогноз
Чтобы понять, когда же жители Москвы и Подмосковья дышать полной грудью, мы обратились к Ольгере Кайзеру, генеральному директору компании, которая производит дегазацию свалки. У него,

к слову, имеется свое мнение на счет источника неприятного запаха в Московском регионе. — Я не считаю, что причиной загрязнения воздуха стал полигон, — заявил он. — Действительно, процесс дегазации — это выкачивание газа из полигона, и какая-

то его часть попадает в воздух, но дальше чем на километр не распространяется. В любом случае установка и прокладка труб подходят к концу, поэтому к середине января мы закончим процесс подкладки труб к газосборочным станциям. В конце января 2018 года жители уже не будут чувствовать этот запах. По крайней мере результат должен улучшаться на 80–90 процентов. «ВМ» берет ситуацию под контроль, и мы обязательно вернемся на полигон «Кучино» в середине января.

МИХАИЛ САВКИН
m.savkin@vm.ru
ПРОДОЛЖЕНИЕ ТЕМЫ → стр. 4

Научное объяснение сказки

Вчера в парке «Зарядье» стартовал марафон новогодних мероприятий. Помимо поздравлений от Деда Мороза и Снегурочки для москвичей подготовили и необычные развлечения.

В рамках проекта «Новый год с точки зрения науки» дети и взрослые могут исследовать главный зимний праздник вместе с настоящими учеными. Вчера на уроке по сохранению тепла «Почему у Деда Мороза красный нос?» обсуждался сложный вопрос — отчего же главный новогодний символ не мерзнет? Вместе с учеными гости парка создавали кафтан для волшебника и проверяли его свойства при помощи тепловизора.

В ближайшие дни в лабораториях павильона «Заповедное посольство» гостей научат извлекать из кристаллов гора ч и й иней. На занятии «Феномен Снегурочки» посетители узнают, откуда появилась внучка Деда Мороза, и поэкспериментируют с летающим льдом и искусственным снегом. А участники гастрономического занятия «Икра. Сделай самому» приготовят «молекулярную» икру с необычными вкусами: мяты, банана и шоколада.

ПОЛИНА ЕРМИЛОВА
p.ermilova@vm.ru

ГЛАВНАЯ ЕЛКА СТРАНЫ ПРИБЫЛА В СТОЛИЦУ → стр. 4

ПРЯМАЯ РЕЧЬ

ПАВЕЛ ТРЕХЛЕБ
ДИРЕКТОР ПАРКА «ЗАРЯДЬЕ»

В «Зарядье» мы подготовили тематическую «научную» программу, и наша главная задача — полное вовлечение гостей в процесс. Они станут участниками новогодних шоу. Вместе с учеными дети и их родители исследуют составляющие главного зимнего праздника, проведут необычные эксперименты, научатся делать искусственный снег, выведут формулу Нового года и устроят ледяной салют.

Между вестибюлями построили переход

Станция «Расказовка» Калининско-Солнцевской линии готова на 95 процентов, в ближайшее время начнется ее передача Московскому метрополитену.

Об этом заявил в субботу заместитель мэра Москвы по вопросам градостроительной политики и строительства Марат Хуснуллин (на фото). — В высокой степени готовности находится «Мичуринский проспект», — отметил он. — Заканчивается строительство пешеходного перехода между вестибюлями. До конца года ограничена с проезжей части уберем. Глава столичного Стройкомплекса назвал «Мичуринский



Пять громких дел уходящего года

Бывший министр экономического развития РФ Алексей Улюкаев приговорен к восьми годам колонии строгого режима и штрафу в 130 миллионов рублей. Согласно приговору ему запрещено занимать должности в органах госвласти и госкорпорациях в течение 8 лет после отбывания наказания. «ВМ» подробно рассказывала об обстоятельствах дела экс-министра в летнем выпуске страницы «Острая тема». Сегодня мы вспоминаем еще одну пятерку событий, вызвавших общественный резонанс.

Делай что должно

Один начитанный, но далекий от Церкви человек утверждал, что евангельское учение противоречиво. В качестве примера он приводил две, по его мнению, абсолютно несовместимые заповеди. Христос говорит, что свеча жизни христианина должна ярко гореть перед всеми людьми, и вместе с тем Он же предупреждает об опасности творить добрые дела напоказ.

Как же нам исполнять все перечисленное, ничего не нарушив? Максимально полно используя от Бога благодать на пользу себе и ближним, надо скрывать свои добрые дела от окружающих и даже от самих себя, чтобы, по слову святителя Игнатия (Брянчанинова), не только люди «не растлели душ наших похвалами, но и самое сердце наше не льстило нам». Ведь от одобрения со стороны окружающих и от внутреннего самолюбования разрушается важнейшая, трудно нарабатываемая человеком добродетель — смирение.

Со своей стороны мы должны всемерно заботиться, чтобы в нас не погас свет. Господь Сам открывает подвижника, если это будет полезно и если действительно в человеке есть этот свет.

Но неужели даже в том случае, когда человек неприятно горит верой, усиленно трудится ради других и не скрывает своих добрых дел, его поведение противоречит Евангелию?

В житии Франциска Ассизского упоминается, как он позвал ученика в город для проповеди. Они прошли по улицам и площадям, беседуя только между собой, ни с кем не заговаривая, и вернулись в монастырь. На вопрос ученика: «Отец, мы пошли проповедовать, но никому ничего не сказали?» — Франциск ответил: «Мы проповедовали своим видом». Как это напоминает поступки фарисеев! Они тоже рассчитывали послужить народу добрым примером, но при этом навредили своей душе — тленным губило их.

Светить миру — это не значит демонстрировать свои добродетели. Надо исполнять волю Божию, не подавая повода к внешнему или внутреннему восхвалению. Не стоит ожидать этого воздаяния в виде почестей или благополучия в земном преходящем мире. Все добро надо совершать исключительно для Бога. Тогда нас не огорчит мысль, что наше добро не охватывает все большее число людей, не ведет их к спасению. Будем стараться делать все заповеданное Христом только ради Него Самого и оставить Ему устроить все остальное по Его усмотрению.

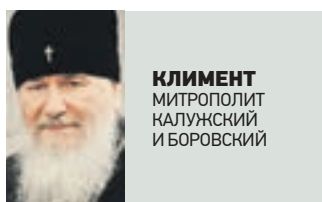

СИМВОЛ ВЕРЫ

цифра

9489

рублей составит минимальный размер оплаты труда с 1 января 2018 года. Это 85 процентов от прожиточного минимума трудоспособного населения, определенного за II квартал 2017 года.

погода

—1°C
Ветер 2–3 м/с
Давление 752 мм
Влажность воздуха 91%

курс цб

\$ | 58,90 ↑
€ | 69,17 ↑



НОВОСТИ правительства

СЕНАТЕРИНОЙ ПЕТРОВОЙ

Высокая конкуренция малого бизнеса за право торговли

Более 700 предпринимателей приняли участие в торгах на право работы в подулочных переходах метро. Участники претендовали на 32 лота. Об этом сообщили в Департаменте города Москвы по конкурентной политике, который проводит аукционы. Начальная стоимость за один квадратный метр павильона в месяц — 7,7 тысячи рублей. Во время проведения торгов сумма по каждому лоту в среднем выросла на 500 процентов.

— Высокий интерес малого бизнеса к объектам нестационарной торговли в подземных переходах связан с локацией — горожане, живущие в ритме мегаполиса, делают и будут делать покупки на бегу, — сказал председатель Гильдии предприятий торговли и услуг Московской торгово-промышленной палаты Александр Квирквелия. — Судя по высокой конкуренции, малый бизнес принял открытый формат торгов.

Застройщикам пора готовиться к законодательным новшествам

В следующем году вступают в силу поправки в Федеральный закон о долевом строительстве 214-ФЗ, и готовиться к нововведениям застройщикам необходимо уже сейчас. Такое мнение в пятницу во время собрания членов Ассоциации инвесторов Москвы высказал председатель Москомстройинвеста Константин Тимофеев. В частности, одному застройщику планируется выдавать не более одного разрешения на строительство.

— Многим застройщикам необходимо будет провести корпоративные процедуры, для того чтобы подготовить финансирование на каждый отдельный проект, чтобы получить разрешение на строительство на отдельное юридическое лицо, — подчеркнул Константин Тимофеев.

А с 1 июля вступит в силу еще одна поправка в закон — застройщик, техзаказчик и генпродрайчик должны будут проводить все финансовые расчеты исключительно в одном банке.

Утвержденный регламент разбора аварий сократит число заторов

В столице утвержден новый регламент взаимодействия столичных ведомств по ликвидации последствий дорожно-транспортных происшествий.

— Новый порядок взаимодействия позволит оказать помощь и освободить проезжую часть при серьезных ДТП в три раза быстрее, — рассказал о плюсах нововведения руководитель Центра организации дорожного движения (ЦОДД) Вадим Юрьев.

Так, время разбора дорожно-транспортного происшествия может занимать до шести часов. И если ранее эта работа проводилась на проезжей части, то сейчас оценивать все обстоятельства аварии эксперты будут на специальных крытых смотровых площадках. Это позволит избежать возникновения автомобильных заторов. Специальные площадки будут работать на четырех диспетчерских пунктах ЦОДД.

Сергей Собянин: Откроем еще пять детских технопарков

день мэра

В пятницу мэр Москвы Сергей Собянин открыл детский технопарк «Наукоград», созданный на базе Финансово-юридического университета.

В седьмом детском технопарке столицы созданы четыре лаборатории. Ребята, которые придут сюда заниматься, будут программировать, осваивать графический и промышленный дизайн и создавать собственных роботов. Программы рассчитаны на детей от 14 лет.

— В этом детском технопарке собраны удивительные технологии, — поделился впечатлениями Сергей Собянин. — И самое главное — ребята получают удовольствие от того, что они делают. А ведь они уже создают будущее — свое будущее.

Как рассказал мэр, в городе реализуется сразу несколько мегапроектов, направленных на развитие инновационных технологий. Это и «взрослые» технопарки, и инженерные классы в московских школах, и предприниматели, где старшеклассники на мастер-классах и лекциях преподавателей вузов погружаются в свою будущую профессию.

— Детский технопарк, по сути, — симбиоз всех этих проектов. У ребят есть возможность поработать с инженерами технопарков, профессорами университетов и сотрудниками научно-исследовательских институтов, — подчеркнул Собянин, сообщив, что до конца года в Мо-



15 декабря 14:15 Мэр Москвы Сергей Собянин (в центре), ректор МФЮА Алексей Забелин (справа) и школьники, которые пришли на открытие «Наукограда», дали старт работе лабораторий нового детского технопарка — вместе они нажали на символическую «кнопку запуска», установленную в Музее развития науки и техники

ске откроются еще пять детских технопарков. — Мне кажется, что они готовят будущую индустрию, которые своим креативом будут двигать вперед страну и столицу. Во время обучения в детских технопарках ребята разрабатывают и защищают собственные проекты. У самых перспективных школьников есть возможность заключить с инновационными предприятиями города отложенные трудовые договоры.

В этот же день Сергей Собянин открыл участок Калужского шоссе. Теперь автомобилисты могут проехать от

Сосенко до Ватутинок по трем путепроводам и мосту через речку Десну. Главная транспортная артерия Новой Москвы получила второе рождение: построены боковые проезды, число полос увеличено. — Новая Москва становится настоящей столицей. Мы строим современные магистрали, весной этого года сдаем крупную развязку на Профсоюзной улице, — Сергей Собянин встретился с жителями ТиНАО и рассказал им о планах развития двух округов. — Сейчас дошли до Ватутинок, к июню надеемся протянуть магистраль до Центральной

кольцевой автодороги. Однако это подарок не только для жителей Новой Москвы и тех дачников, которые ездят этими маршрутами, но и для всего города. Ежегодно мы сдаем по сто километров новых дорог. В Москве возводятся участки Северо-Восточной и Северо-Западной хорд. Закончим в следующем году полную реконструкцию Калужского шоссе. — Не менее важной историей является строительство метро, — продолжил мэр. — Работают станции «Румянцево» и «Саларьево», есть планы продлить Сокольническую

ветку и проложить совершенно новую линию от Третьего пересадочного контура в сторону Коммунарки. Новую линию от «Улицы Новаторов» в настоящее время проектируют, как и современные магистрали в Троицк. Каждый новый объект горожане назвали подарком для присоединенных округов. Попросили они установить на участке у жилого квартала в Ватутинках светофор для разворота машин и обустроить остановки общественного транспорта, в том числе и вдоль Калужского шоссе. Сергей Собянин пообещал все

эти вопросы проработать и выполнить пожелания москвичей.

Вчера Сергей Собянин также наградил московских врачей. Мэр вручил почетные знаки «Заслуженный врач города Москвы». Часть медиков удостоены званий «Почетный медицинский работник города Москвы», «Почетный работник здравоохранения города Москвы» и благодарности мэра Москвы. 36 лауреатов фестиваля «Формула жизни — 2017» получили дипломы.

ВАСИЛИСА ЧЕРНЯВСКАЯ
НАТАЛИЯ ТРОСТЬЯНСКАЯ
edit@vm.ru

Собственникам жилья нужен электронный портал

Информатизацию в сфере жилищно-коммунального хозяйства и альтернативы собраниям собственников жилья обсудили в пятницу в Общественной палате Москвы на заседании Комиссии по ЖКХ, капитальному ремонту и вопросам местного самоуправления.

По итогам встреч с горожанами, советами домов, управляющими компаниями, проведенных в течение последних двух месяцев представителями Общественной палаты, стало понятно: форматы собрания жильцов необходимо развивать.

— Одна из основных наших задач на следующий год — повысить доверие населения. Нам нужно подумать над тем, каким образом сделать общественные собрания более полезными, — обратился к члену комиссии ее председатель Александр Козлов.

По его словам, у жителей есть спрос на современные инструменты учета мнений. Голосование на общих собраниях с использованием электронных порталов позволяет внести голос не выходя из дома, уточнить информацию, получить ответы от управляющей организации.

— Электронные сервисы должны все больше входить в нашу повседневную жизнь, — отметил Козлов. — Нужен единый общегородской портал, который позволит, учтя мнения жителей, управляющих организаций, более эффективно общаться жителям и между собой, и с управляющими организациями.

На сегодняшний день в Москве есть много примеров того, как использование он-

лайн-голосований и других электронных инструментов позволяет существенно упростить и повысить эффективность управления многоквартирным домом. По словам председателя районных товариществ собственников жилья (ТСЖ), старших по подъездам и общественных советников, электронные порталы сегодня надежнее, чем общие собрания. По наблюдениям активистов, москвичи нечасто массово посещают подобные мероприятия: кто-то живет в другом месте, кто-то занят или не читает оповещения в подъезде. Другая проблема собраний собственников — бумажная волокита.

— Стыдно уже в XXI веке сдавать эти тонны «макулатуры», — сказал Георгий Сытник, председатель одного из ТСЖ. — Собрание жильцов требует невероятного количества бумажных документов, еще и в пяти экземплярах. И хотя большинство москвичей сегодня предпочитают онлайн-общение, а о новостях узнают из интернета, отказываться от традиционных форм проведения собраний никто не собирается. Электронные сервисы могут дополнить и упростить сбор информации от собственников.

— Никто не говорит о том, что нужно исключать старые методы, они действительно работают, — говорит Антон Тихомиров, председатель ТСЖ района Текстильщики. — Электронное голосование охватывает тот пласт населения, который хочет быть активным, но в силу своей занятости не может или не хочет приходить и писать какие-то документы. Проще зайти в соцсети, на сайт госуслуг, оставить

электронный автограф в каком-нибудь девайсе.

По итогам заседания было решено в самое ближайшее время обратиться к руководству Общественной палаты и вынести на общее собрание вопрос о создании электронной площадки для голосования и учета мнения горожан.

— Сами жители сталкиваются со сложностями проведения общих собраний, — отметил Александр Козлов. — Мы все — простые москвичи, мы не можем собраться тогда, когда назначает встречу управляющая компания или собрание жильцов: мы либо на работе, либо в дороге. Эти сложности не позволяют решать вопросы с выбором управляющей компании. Электронный сервис позволит наладить автоматический процесс общения жителей и добавит оперативности принятию решения.

ПАВЕЛ ЕФИМОВ
АЛЕКСАНДР ГВОЗДЕВ
edit@vm.ru

ПРЯМАЯ РЕЧЬ

АНДРЕЙ ДЕМИН
ЗАМЕСТИТЕЛЬ ДИРЕКТОРА ПРОЕКТНОГО ОФИСА ИНТЕГРАЦИОННЫХ РЕШЕНИЙ КОМПАНИИ «РОСТЕЛЕКОМ»

Очень важно, что Общественная палата заинтересовалась такими аспектами, как информатизация сферы ЖКХ в части проведения общих собраний собственников. Это очень важный вопрос. Те голосования, которые были проведены в рамках программы реновации, технология блокчейн, которая была введена в системе «Активный гражданин», в принципе, уже готова. Вопрос только в том, чтобы принять решение, сказать «уже пора» и дать отмахну.

Подземный вокзал строят в составе крупного транспортного узла

В субботу заместитель мэра Москвы по вопросам градостроительной политики и строительства Марат Хуснуллин осмотрел ход работ на станции «Нижегородская» Кожуховской линии метро.

Один из самых сложных объектов строительства городской подземки проходит рядом с Московским центральным кольцом, а обустраиваемый здесь котлован рассчитан сразу на пять тоннелей. Один из них станет частью съезда в депо, от других пойдут ответвления на Третий пересадочный контур и оборотные туннели. Помимо этого, рядом возведут железнодорожные платформы.

— Здесь строятся три платформы, у двух уже готовы основания, — заявил заммэра. — Также возводится большой подземный тоннель, который свяжет железнодорожную станцию с метро.

Создание новых платформ ведется в так называемые «технологические» окна — когда движение поездов прекращается на ночь. — Это очень напряженное направление железной дороги, строителям приходится работать урывками, по часам, — сказал Марат Хуснуллин. — На стройке задействованы 500 человек.

Пятерка крупных

На базе станции «Нижегородская» будет возведен крупный транспортно-пересадочный узел «Рязанская». Он объединит метро, Московское центральное кольцо, пригородное железнодорожное сообщение, автобусы и стоянку для личного автотранспорта. Как рассказал заместитель генерального директора по де-



Проект станции «Нижегородская» Кожуховской линии метро. В будущем пересадку с нее можно сделать на МЦК, Третий пересадочный контур и железнодорожные платформы

велопонто АО «Мосинжпроект» Альберт Суниев, транспортно-пересадочный узел на «Нижегородской» построят в три этапа. Вначале возведут технологические залы для будущего ТПУ. Они проходят на глубине 15 метров под землей. Общая площадь этого подземного вокзала составит 7 тысяч квадратных метров. Его запустят вместе с открытием станции, закончат работы в совокупности за два года.

— Пассажиры будут иметь возможность, не выходя на улицу, пересечь на Горьковское направление железной дороги, на Московское центральное кольцо, впоследствии — на наземный общественный транспорт и личные автомобили, — рассказал он.

Пассажиропоток транспортно-пересадочного узла в будущем составит 90 тысяч пассажиров за день. Его общая площадь составит 22 тысячи квадратных метров, из них половину займут коммерческие площади.

— Этот транспортно-пересадочный узел будет входить в пятерку крупнейших в Москве, — сказал Хуснуллин. По словам заммэра, здесь расположатся единые кассы для метро, Московского центрального кольца и электричек. Билетные системы выполнят в одном стиле с общей системой управления.

Построят дорогу

Помимо строительства метро и новых железнодорожных платформ, здесь создадут удобную узлическую дорожную

сеть. От «Нижегородской» четырехполосная трасса дойдет до Третьего транспортного кольца. Магистраль, которую построят в эстакадном исполнении, пройдет вдоль железной дороги.

— Горожане смогут подъехать на личном или общественном транспорте к метро, — уточнил Марат Хуснуллин. — Здесь запланировано построить порядка двух километров дорог, отстойно-разворотную площадку для автобусов, перехватывающую парковку на 200 мест. Сюда будут приходить несколько десятков маршрутов наземного транспорта и такси. Уже разрабатывается градостроительная документация, деньги на проектирование дороги заложены в бюджете.

ВАСИЛИСА ЧЕРНЯВСКАЯ
v.chernyatskaya@vm.ru

Легальных мигрантов стало больше

Число мигрантов, легально проживающих на территории столицы, выросло за последние два года. Об этом в пятницу шла речь на пресс-конференции Комиссии по миграционной политике Совета по делам национальностей при правительстве Москвы, приуроченной к Международному дню мигранта.

Позитивных показателей в этом вопросе удалось достичь не только за счет проведения ряда мероприятий по выявлению нелегальных мигрантов, но и за счет совместной работы нескольких ведомств.

Власти столицы реализуют несколько проектов по вопросу миграции, среди которых — проект «90180.ru». Он направлен на предоставление трудящимся иностранным гражданам полезной и актуальной информации. Сайт работает на пяти языках, в том числе и на английском.

ЮСУП УТЕГЕНОВ
edit@vm.ru

ПРЯМАЯ РЕЧЬ

АЛЕКСАНДР КАЛИНИН
ПРЕДСЕДАТЕЛЬ КОМИССИИ ПО МИГРАЦИОННОЙ ПОЛИТИКЕ И АДАПТАЦИИ СОВЕТА ПО ДЕЛАМ НАЦИОНАЛЬНОСТЕЙ ПРИ ПРАВИТЕЛЬСТВЕ МОСКВЫ

Ситуация кардинально меняется: бумально за последние два года правильная и слаженная работа правительства Москвы, МВД, ОМВД привела к тому, что мы видим рост легальной миграции в городе и, соответственно, на всей территории Российской Федерации. Также можно отметить эффективность работу ФСБ и пограничных служб.

Центральный рынок продолжает старинные традиции

торговля

В пятницу на Рождественском бульваре открылся Центральный рынок. В числе первых оценить качество фермерской продукции отправилась корреспондент «ВМ».

Центральный рынок столицы — дань традициям настоящей русской торговли. На входе в здание позапрошлого века народными песнями первых посетителей встречают танцоры-скоморохи. Рядом с новогодней елкой, украшенной дизайнерскими игрушками, любой желающий может попробовать настоящий чай из жарового самовара. А ребята уже выстроились в очередь за леденцами, сушками и тулскими пряниками.

— Это место исторически было торговым, — рассказывает управляющий директор Центрального рынка Евгений Моргачев. — Началось все с продажи бревен и дерева для строительства близлежащих домов. Позже появился животноводческий рынок, ему на смену пришли фермерские ряды. Дня нас было крайне важно дать вторую жизнь забытому зданию, вписать старые традиции в концепцию современного бульвара с учетом его внешних особенностей, проходимости и архитектуры.

Чугунная аршинная плитка по образцу XVIII века мостит центральную галерею. Резные деревянные столики оформляют ресторанные дво-



15 декабря 12:45 Фермер и повар Фабрицио Фатуччи представляет собственную итальянскую лавку на открытии Центрального рынка столицы. По его мнению, сочетание русской традиции и европейской кухни — хороший шаг к укреплению межнациональной дружбы

ри. Разнообразие представленной кухни поразит даже гурмана: здесь и японские устрицы, и французские эклеры, и грузинский хлеб, и сыр, сваренный по оригинальным итальянским рецептам.

— Вокруг этого исторически значимого и просто красивого места немало бизнес-центров и офисных зданий, — рассказывает итальянский повар Фабрицио Фатуччи, угощающий посетителей маслинами и авторской пастой. — Наверняка многим сотрудникам захочется провести обеденный перерыв в уютном колоритном месте. Мы готовы предложить весь спектр качественных, а главное — свежих продуктов. Можно перекусить прямо

здесь, а можно взять еду в офис.

Ностальгический кафетерий в стилистике советского кафе-мороженого уже принимает первых посетителей. Дегустация свежайших морепродуктов проводит и устричный бар. На развес продают азиатские орехи и сухофрукты. А московские фермеры предлагают свежайшие овощи и зелень.

— Мы хотели создать такое место, где горожане могли бы с пользой и удовольствием провести свободное время, — говорит Моргачев. — Важно, чтобы здесь могли найти для себя продукцию по душе и гурманы, жаждущие деликатесов, и офисные сотрудни-

ки, забравшие на перерыв, и семьи, решившие провести вечер в центре города. Так что мы предлагаем торговые точки и общепит на любой вкус и кошелек.

Пространство Центрального рынка рассчитано так, чтобы максимальное количество присутствующих достигало двух тысяч. В течение дня торговые ряды готовы обслужить порядка 12 тысяч посетителей. Посадочные места местных рестораников легко трансформируются в открытую площадку. Ведь в планах нового рынка — организация фестивалей и праздников столичного масштаба.

ЕВГЕНИЯ СТОГОВА
e.stogova@vm.ru

справка

Центральный рынок на Рождественском бульваре — продолжение традиций торговли на Трубной площади. В здании, спроектированном в духе XIX столетия, привычные торговые ряды с фермерской продукцией соседствуют с современным рестораном-дворником, где можно приятно победать или взять готовую еду на вынос. А по праздникам площадка готова стать организатором крупнейших фестивалей.

кстати

В Москве популярностью пользуются ярмарки выходного дня, гастрономические фестивали и крупные рыночные площадки. Привычный формат подстраивается под запросы потребителей, появляются массовые развлечения. Ярким примером является Даниловский рынок, превратившийся из торговых рядов в место досуга. Планируется реконструкция Черемушинского, Велозаводского и Кунцевского рынков.



городские новости

С ЕКАТЕРИНОЙ ЯСАНОВОЙ

Новая часовня ранним утром примет первых прихожан

Сегодня в часовне-купели около храма Преподобного Саввы Освященного на Тихорецком бульваре в Люблино пройдет водосвятный молебен. Об этом сообщает пресс-служба управы района.

— Около храма в честь Преподобного Саввы Освященного на Тихорецком бульваре завершилось строительство часовни-купели во имя первоверховных апостолов Петра и Павла. Водосвятный молебен состоится 18 декабря, в день престольного праздника храма, — говорится в сообщении. В пресс-службе отметили, что водосвятный молебен в новой часовне состоится в 8:00, перед началом литургии.

Галерея почтит память своего знаменитого основателя

Сегодня в Третьяковской галерее пройдет торжественный вечер, посвященный 185-летию со дня рождения основателя национального музея Павла Михайловича Третьякова и 125-летию передачи художественного собрания Москве. Традиционной частью вечера станет награждение музейных сотрудников премией имени П. М. Третьякова «За верность профессии и многолетнее служение русскому искусству».

Напомним, Павел Третьяков — российский предприниматель, меценат, собиратель произведений русского изобразительного искусства, почетный гражданин Москвы.

Названы самые активные участники голосования

Вчера пресс-служба Росавтотдора сообщила, что москвичи проявили наибольшую активность в голосовании, посвященном названию строящегося в Крыму моста, которое завершилось в минувшие выходные.

64 процента опрошенных выбрали вариант Крымский мост. Таким образом, Крымский мост станет официальным названием транспортного перехода через Керченский пролив и появится на топографических картах и дорожных информационных указателях. 24 процента пользователей проголосовали за вариант Керченский мост, еще 6 процентов — за мост Воссоединения.

Попытка вывоза краснокнижных соколов из страны провалилась

Вчера передано в суд уголовное дело о попытке вывоза из России через аэропорт «Домодедово» соколов-кречетов, занесенных в Красную книгу. Об этом сообщила официальный представитель МВД России Ирина Волк.

Житель Свердловской области получил разрешение на вывоз соколов-балобанов в Объединенные Арабские Эмираты. Часть пернатых он подменил на кречетов и их гибридные виды, рассчитывая на некомпетентность сотрудников таможенного поста. Однако вызванный на пост специалист, изучив документы, заметил несоответствие. Мужчине предъявлено обвинение по двум статьям УК РФ.

Тепло вечной мерзлоты растопило сердце столицы



15 декабря 16:32 Артистки Якутского театра народов Севера Ева Кузьменко, Марина Иванова, Ирина Самарина (слева направо) готовятся к выступлению

В минувшие выходные в столице прошли Дни культуры Республики Саха (Якутия), приуроченные к 385-летию присоединения края к России и 95-летию образования Якутской АССР.

Павильон № 3 Экспоцентра с его просторным фойе и большим демонстрационным залом, по всей видимости, подбирала специально для грядущего мероприятия, чтобы его гости почувствовали себя в бескрайней тундре.

В центре холла возвышается раскидистое дерево жизни. Вокруг его ствола — множество глиняных кувшинов-чоронов, в которые с ветвей дерева стекает кумыс, якутский символ счастья и благополучия. Якуты считают, что в самых верхних ветвях вселенского древа живут добрые духи, посылающие нам, смертным, на землю свою благодать. А вот от корней дерева человеку стоит держаться подальше — там, в вечной мерзлоте, прячутся злые духи.

Рядом с древом встречаем Чисхаана — якутского Деда Мороза. Он, как и наш русский Дед, одет в нарядную шубу светло-синего цвета, в руке у Чисхаана волшебный посох, а на голове красуется большая шапка, похожая на раскидистые рога северного оленя. Рядом с Чисхааном сто-

ит, улыбаясь гостям, его внучка Хаарчаан — Снегурочка.

— А какие подарки дарят детям в Новый год Чисхаан и Хаарчаан? — спрашиваем новгородских персонажей.

— Сейчас то же самое, что русский Дед Мороз и Снегурочка: смартфоны, телефоны и прочие гаджеты, — отвечает Чисхаан, с трудом вспоминая последнее слово. — А вот раньше я дарил девочкам нарядные шубки, рукавички, вышитые бисером, украшения из кости, камня и меха животных, а мальчишкам — луки, стрелы, гарпуны, охотничьи унты, рыболовные снасти. У нас мальчишки уже в три года лассо кидать умели и оленьей упряжкой управлять, а сейчас больше по домам сидят и лайки друг дружке ставят.

За большой сценой артисты в национальных якутских костюмах проводят последнюю репетицию, чтобы блеснуть своим мастерством перед столичными зрителями. Знакомым с девушками из якутского театра малочисленных народов севера «Гулун» — «Огонек». Их коллектив совсем недавно вернулся с зарубежных гастролей. Были в Японии и Турции.

— Японцы нас принимали как родных, — смеются, рассказывая о заморских гастролях, девушки. — Мы же внешне не-

них похожи. А вообще, сколько городов мы объездили — везде хорошо, но только в Москве как дома.

Главным событием Дней Республики Саха в Москве стала выставка-ярмарка «Тепло вечной мерзлоты». Особое внимание корреспондента «ВМ», бывалого охотника, привлекает стенд «Охота и рыбалка». Тем более что гостей здесь потчуют якутскими деликатесами. Корреспондент «ВМ» попробовал жеребятину, копченую оленину, соленую рыбу — нельму и муксуна, а еще угостился чаем с клюквенными и брусничным вареньем. Вкуснотища, слов нет! Теперь точно в Якутию будущим летом поеду.

АНДРЕЙ ФЕДОРОВ
a.fedorov@vm.ru

ПРЯМАЯ РЕЧЬ

ЮРИЙ КУПРИЯНОВ
постоянный представитель Республики Саха (Якутия) при Президенте Российской Федерации

Когда мы приезжаем в гости в столицу, то хотим, чтобы москвичи стали немного якутянами. Мы знакомим горожан с уникальной культурой и традициями Республики Саха, с историей и географией, достижениями якутян в области экономики и промышленности.

Веселые каникулы с пользой для здоровья

В пятницу в Октябрьском зале Дома союзов на Большой Дмитровке прошло 5-е заседание Совета Московской федерации профсоюзов (МФП).

Участники заседания решали множество вопросов. Один из основных касался организации отдыха детей и подростков в дни предстоящих зимних школьных каникул. Ведь по традиции столичная Федерация профсоюзов организует новогодние представления в Государственном Кремлевском дворце. Вот и в этом году с 25 декабря по 9 января их посетят около 170 тысяч московских школьников.

Примеч в этих новогодних спектаклях будут участвовать не только профессиональные артисты, но и 700 учащихся и педагогов московских школ. Помощником выступят 100 студентов-волонтеров. Кроме того, с 23 декабря по 7 января новогодние пред-

ставления можно будет увидеть в Колонном зале Дома союзов, в Большом Московском цирке на Цветном бульваре, Театре Российской армии, Цирке братьев Запашных. Президиум МФП постановил утвердить субсидию, которая будет выделена из столичного бюджета на организацию отдыха детей и подростков в оздоровительных лагерях. На одного ребенка она составит 4741 рубль.

А самым массовым спортивным мероприятием зимы обещает стать лыжная гонка «Московская лыжня-2018», которую планируется провести в столице 4 февраля 2018 года. Она пройдет на территории Олимпийского учебного спортивного центра Московской федерации профсоюзов «Планерная». Соревноваться дети и взрослые будут на дистанциях 1 километр, 5 и 10 километров.

СЕРГЕЙ ШАХИДЖАНИЯ
edit@vm.ru

Ушел из жизни кинорежиссер Георгий Натансон

Вчера в столице в возрасте 96 лет умер советский и российский режиссер, народный артист России Георгий Натансон.

Соблезновения в связи с кончиной режиссера выразил мэр Москвы Сергей Собянин.

«Ушел из жизни выдающийся мастер и светлый человек, внесший большой вклад в развитие отечественного искусства. Режиссерские работы Георгия Григорьевича Натансона — прекрасные лирические художественные фильмы и глубокие документальные картины — являются гордостью нашего кино и особенно любимы зрителями. За годы плодотворной творческой деятельности Георгий Григорьевич открыл для кинематографа целую плеяду талантливых актеров», — говорится в телеграмме, размещенной на официальном сайте мэра и правительства столицы.

О смерти Георгия Натансона сообщила его дочь Марина Лузгина. Причины смерти не называются, также на момент подписания номера в печать не были известны дата и место прощания.

Георгий Натансон родился 23 мая 1921 года в Казани. Он окончил ВГИК, затем работал мастером и светлым человеком, внесший большой вклад в развитие отечественного искусства. Режиссерские работы Георгия Григорьевича Натансона — прекрасные лирические художественные фильмы и глубокие документальные картины — являются гордостью нашего кино и особенно любимы зрителями. За годы плодотворной творческой деятельности Георгий Григорьевич открыл для кинематографа целую плеяду талантливых актеров», — говорится в телеграмме, размещенной на официальном сайте мэра и правительства столицы.

ВАРДАН ОГАНДЖАНИЯ
v.ogandzhanyan@vm.ru

ТВОРИЧЕСКИЙ ПОРТРЕТ РЕЖИССЕРА ЧИТАЙТЕ НА САЙТЕ VM.RU

Хоккеисты и ледолазы дали старт зимнему сезону

Масштабный музыкально-спортивный фестиваль Winter Games стартовал в субботу на территории спортивного комплекса «Лужники». Праздником открыли столичный зимний сезон.

«Зимние игры» организовал Департамент спорта и туризма города Москвы. В «Лужники» съехались тысячи горожан и гостей столицы. На одной площадке можно было наблюдать за баталиями сразу в нескольких видах спорта. Соревнования проходили под аккомпанемент рэп-музыки — на сцену под открытым небом выходили такие популярные исполнители жанра, как Guf, Slim, Тати и Скруджи. Громкая зажигательная музыка не давала замерзнуть ни артистам, ни толпе многочисленных зрителей. Да и погода была не по-зимнему теплой. Любителей хоккея ждал товарищеский матч между командами Московского авиационного института «Авиаторы-2010» и «Тимирязевскими зубрами» из Московской сельскохозяйственной академии имени Тимирязева. Ход собы-

тий для собравшихся на трибунах зрителей комментировал спортивный журналист Григорий Твалтвадзе. Соперники бились до последнего, команды забросили в ворота друг друга по 8 шайб. Судьба встречи решилась в серии послематчевых буллитов, в которых точнее оказались «зубры».

Другие спортсмены выясняли, кто из них круче, на площадке силового экстрима.

— Противостоять холоду тяжело. Если ты не очень хорошо разогрелся перед стартом, есть риск получить травму, — рассказал наблюдатель соревнований по силовому экстриму Таймураз Баскаев. — Я специально готовился к таким условиям, тренировался на морозе. На выполнение самих упражнений выходил из теплой палатки, чтобы не давать мышцам остыть. Множество зрителей собралось на площадке мотофристайла. Умопомрачительные трюки демонстрировали одни из ведущих спортсменов мира. Было на что посмотреть и в сноуборд-парке — трассы там создали из искусственного снега. Покататься могли

как профессионалы, так и начинающие. Более опытные сноубордисты и лыжники демонстрировали приемы, от которых захватывало дух.

Одной из самых больших площадок стал ледодром. Атлеты преодолевали крутые ледяные склоны с помощью специальной экипировки. За победу боролись 60 спортсменов из России и Республики Иран.

НИКИТА КАМЗИН
edit@vm.ru

ПРЯМАЯ РЕЧЬ

НИКОЛАЙ ГУЛЕВ
руководитель Департамента спорта и туризма Москвы

Молодежь интересуется таким форматом проведения мероприятий. Думаю, что мы будем практиковать подобный формат и в будущем. Конечно, основная цель — привлечь молодежь к активным занятиям спортом. Мы постараемся воссоздать на территории спортивного комплекса «Лужники» атмосферу настоящей зимы, предусмотрели различные развлечения на любой вкус.



16 декабря 11:00 Москвич Никита Потапов, один из участников соревнований, показывает «высший лыжный пириж» во время спортивного праздника в «Лужниках»

Главная елка страны доставлена к месту назначения

НОВЫЙ ГОД

Вчера на автопоезде из Домодедова в столицу доставили хвойную красавицу, которую установят на Соборной площади Кремля. Корреспондент «ВМ» наблюдал, как рубили дерево.

В минувшую пятницу в Домодедове было особенно многолюдно. Местных жителей можно понять, ведь такое знаковое событие у них в городе происходит впервые — рубят главную елку страны. Погода, правда, на выходных стояла совсем не зимняя: теплая, дождливая и сытная. Поэтому дерево обложили бетонными плитами, закрыв ими жижу, в которую превратилась сырая почва. Сделано это было в первую очередь для удобства рабочих и беспрепятственного подъезда техники к дереву.

90-летнюю зеленую красавицу нашел старший участковей лесничий Александр Сергеев. Сегодня он — герой дня. Основными критериями при выборе дерева были привлекательный вид, высота, размер, ширина кроны, — с гордостью рассказал он «ВМ». — Я обнаружил эту елку на территории Подольского лесничества. Высотой она 27 метров, ширина нижней кроны — 10–11 метров, обхват ствола на уровне груди — 60 сантиметров. Пожалуй, все лесники Подмосковья искали кремлевскую елку, но моя пошла больше остальных.



15 декабря 12:03 Сотрудник Комитета лесного хозяйства Московской области Николай Филин в городском округе Домодедово пилит елку, которая украсит на этой неделе Соборную площадь Кремля

Сергеев рассказал, что к подмосковным елкам начали присматриваться еще в июле, а в сентябре начался отбор «лучших из лучших» — из 26 вариантов, предложенных лесниками. — На мой взгляд, наша елочка — настоящая красавица, — с улыбкой добавил Сергеев. — Испытываю гордость за наш лес! Тем временем на сцене, установленной неподалеку от места сруба, шел концерт для местных жителей. В числе зрителей в основном дети

сродителями. На сцене — сказочные герои: Медведь, Зима, Метель и, конечно, Дед Мороз со Снегурочкой. — А кто из вас в этом году хорошо учился и слушался родителей? — спрашивал детвину Дед. В ответ поднялось множество детских рук. — А кто учился спустя рукава? — продолжил Дед Мороз. Нашлись и такие в количестве двух мальчиков. — Я надеюсь, что вы в следующем году исправитесь, — сказал им Дедушка. — Обещаете?

— Да! — выкрикнули мальчишки. После небольшого «разогрева» началась торжественная часть представления. Дед Мороз зачитал вслух сертификат главной ели страны, а представитель Истринского лесничества, где была срезана прошлогодняя елка для Кремля, передал символический топор Александру Сергееву. Лесничие приступили к работе. Несколько минут — и елка срезана. Чтобы дерево не упало, его придерживает башенный кран. Еще один кран ак-

куратно подцепляет ель за ствол и бережно укладывает на автопоезд. — Конечно, жаль нашу любимую елочку, — поделился с «ВМ» жительница Домодедова Лариса Радищевская. — Радуется, однако, что именно она будет украшать Соборную площадь — самый центр нашей страны. Это — очень престижно! **АНДРЕЙ ОБЪЕДКОВ** a.obiedkov@vm.ru

ПРЯМАЯ РЕЧЬ

ОКСАНА КОСАРЕВА министр культуры Московской области Каждый год Подмосковье становится тем местом, где находят самую красивую елку. В этом году ее подарил нам Домодедовский район. Во время отправки елки в столицу был организован концерт с выступлением всех творческих коллективов города Домодедова. А я от лица правительства области желаю всем счастья и здоровья.

Кто против?

Итак, Совет Федерации официально назначил выборы президента России на 18 марта 2018 года. Избирательная кампания начинается со дня публикации этого постановления. По закону на публикацию отводится 5 дней. Но СФ опубликовал нужный текст уже сегодня. Почему?

Сегодня собирается форум Общероссийского народного фронта. Владимир Путин будет на нем присутствовать. Президент отметил, что он пойдет кандидатом не от партии, а самовыдвиженцем. Если бы он пошел от «Единой России», то ему не надо было собирать подписи. А так — придется собрать 300 тысяч. Зато таким жестом Путин решил показать, что остается президентом всех россиян, а не партийным выдвиженцем.

Для того чтобы начать сбор подписей, самовыдвиженца должна поддержать инициативная группа в количестве не менее 500 человек. Форум ОНФ и станет такой «группой». Возможно, там же будет объявлено, кто станет начальником предвыборного штаба. Этот пост — скорее символический, идейно-мобилизационный. В прошлый раз наштаба был режиссер Говорухин. Это вовсе не значит, как мы понимаем, что он направлял всю организационную работу избирательной кампании.

Несмотря на вполне предсказуемый итог избирательной кампании — вряд ли кто-нибудь сомневается в победе Владимира Путина, — интрига в ней есть, и даже не одна. Загадкой остается, например, кто станет оппонентами Путина. И кто придет вторым. На сегодня о желании «бросить вызов» действующему президенту заявили 23 человека (в 2000 году у Путина было 11 зарегистрированных соперников). Думским партиям для выдвижения своих кандидатов собирать подписи не надо. Другим партиям (а таких не один десяток) придется потрудиться и собрать 100 тысяч. В принципе в обществе есть запрос на альтернативу Путину — хотя бы в том плане, чтобы кто-то в ходе кампании привнес разнообразие в ход дискуссий. Прозвучавшие из уст оппозиционеров в ходе такой дискуссии предложения затем смогут быть «инкорпорированы» в практический курс победившего кандидата. Это нормальная мировая практика. Согласно ноябрьскому опросу «Левада-центра», 22% россиян хотели бы победы «другого кандидата», тогда как 64% хотели бы, чтобы Владимир Путин остался президентом. Очевидно, среди этих 22% есть определенный запрос на то, чтобы оппозиция «освежила» свои лица. Сколько можно, в конце концов, «отбывать номер» Зюганову, Жириновскому и Миронову. Светская публика наверняка интересуется шансами Ксении Собчак или выдвинувшейся, словно ей назло, ее давней сопернице по эфирам и «баттлам» Екатерины Гордон. Сможет ли, к примеру, Собчак потеснить Жириновского, у которого она скорее отберет голоса, нежели у более консервативного электората Зюганова (если тот будет баллотироваться)? И кто займет почетное второе место? Как ни покажется странным многим читателям, утверждающим, что в нашей стране нет «реальной политики», ответ на этот вопрос будет зависеть от качества проведенной оппозиционерами (ками) избирательной кампании, от работы в «электоральном поле». Полученный опыт пригодится в будущем. Не им, так другим.



актуально

Мнение ополнителей может не совпадать с точкой зрения редакции «Вечерней Москвы»

Столетие как повод устроить праздник семейным парам-долгожителям

Сегодня в России отмечают столетие со дня образования органов записи актов гражданского состояния — ЗАГСов. Накануне корреспондент «ВМ» побывал в Грибоедовском дворце бракосочетания — самом первом и самом знаменитом в городе.

Дворец бракосочетания № 1 приобрел славу практически сразу после своего открытия. Впервые его двери распахнулись в 1967 году, а в течение следующих двадцати лет здесь побывали в качестве невесты или гостя самые известные люди Советского Союза: первый космонавт Юрий Гагарин, первая женщина-космонавт Валентина Терешкова, олимпийская чемпионка Наталья Бестемьянова, певец Муслим Магомаев, чемпион мира по шах-

матам Борис Спасский — все они собирали толпы поклонников у выхода из Грибоедовского. С тех пор из его дверей вышли почти 400 тысяч молодоженов. На днях дворец посетила еще одна пара, которая сумела восхитить всех: ровно полвека назад Геннадий и Надежда Хобьсовы произнесли заветные «да». А познакомились они на танцах. — Вошел в зал, увидел Надежду — и решил жениться, — рассказывает Геннадий Васильевич. — Я был артиллеристом, и меня почти сразу отправили на Дальний Восток. Надежда не раздумывая поехала со мной. С тех пор пара ни разу не поссорилась. Сегодня в Грибоедовском дворце Хобьсовы отпраздновали золотой юбилей совместной жизни — 50 лет. Сюда же они планируют прийти и на 55-, и на 60-летие. Име-

ют Хобьсовых занесли в Почетную книгу юбиляров, наградили благодарностью мэра Москвы Сергея Собянина и вручили подарки. — Почетных книг юбиляров у нас несколько. В последней золотых пар насчитывается 38. Когда я только начинала работать, ощущала себя самой счастливой на свете, — глядя на «золотую» пару, вспоминает начальник Дворца бракосочетания № 1 Наталья Бурмистрова. По ее мнению, молодежь сегодня уважает и ценит семейную жизнь. — Через ЗАГСы как минимум один раз проходит каждый из нас. Да и где еще найдешь таких счастливых людей, как здесь? — считает Наталья Бурмистрова. В последние 5–7 лет, рассказывает она, становится все больше молодоженов в воз-

расте от 30 лет — а значит, к браку стали относиться ответственнее. Всего же накануне столетнего юбилея ЗАГСов в главный Дворец пришло пять счастливых пар. **ПАВЕЛ ЕДИМОВ** p.edimov@vm.ru

справка

Ровно сто лет назад, 18 декабря 1917 года, вышел закон, регулирующий работу органов ЗАГС. До этого регистрация брака была прерогативой церкви. Но в 1917 году ситуация кардинально поменялась: с этого времени юридическую силу имели только акты, зарегистрированные в рамках специальной организации.

Источник неприятного запаха установлен. За состоянием воздуха следят день и ночь

Пробы воздуха, взятые в районе подмосковного полигона «Кучино» в городе Балашиха, не содержат вредных примесей. Об этом вчера после проведения проверки сообщили в МЧС России.

Специалисты продолжают круглосуточно следить за качеством воздуха в столице. Для этого работают 26 оперативных групп и 12 передвижных лабораторий МЧС России и Роспотребнадзора. — На особом контроле находятся все объекты Москвы и Московской области, которые потенциально могут влиять на загрязнение воздуха. В районе полигона твердых бытовых отходов «Кучино» осуществляются мониторинг и заборы проб атмосферного воздуха, за прошедшие сутки проведен отбор более ста проб, — говорится в официальном сообщении. Тем не менее именно полигон твердых бытовых отходов «Кучино» является источником неприятного запаха, который вызвал многочисленные жалобы москвичей: с 8 декабря их поступило более 800. Речь идет о предельно допустимой концентрации сероводорода. Кроме столицы, она была зафиксирована в подмосковных Балашихе и Реутове. Замеры, проведенные специалистами Росприроднадзора, также подтверждают — источником специфического запаха является именно полигон «Кучино». Изначально «подозреваемых» было несколько, среди них крупные столичные и подмосковные промышленные предприятия. — Нужно рассматривать предприятия, которые могут являться источниками запахов. К примеру, Московский нефтеперерабатывающий завод, очистные сооружения Мосводоканала, а также полигоны, — рассказал член общественного совета Минприроды России Сергей Чернин. Сейчас на полигоне «Кучино», по словам эксперта, ведутся плановые работы по рекуль-

тивации — бурятся скважины для отведения газа. — Дегазация может быть активной или пассивной. При пассивной газ скапливается в факеле, — пояснил Чернин, отметив при этом, что пассивная дегазация может сопровождаться появлением резких запахов. В больших концентрациях сероводород опасен. Однако

Решать проблемы неприятного запаха Москва и область должны совместно

фиксированные в столичном регионе показания, подчеркнул Сергей Чернин, не способны причинить вред здоровью. — Поэтому не нужно впадать в панику, — говорит Чернин. — При этом я не ставлю под сомнение результаты исследований МЧС. Просто нужно следить за тем, чтобы во время проведения замеров выброс газа не прекращался искусственно. Таким образом картина с неприятными запахами будет наиболее объективной. Зачастую крупные промышленные предприятия города устанавливают и собственные автоматизированные системы мониторинга вредных выбросов. По мнению Сергея Чернина, от локальных наблюдений за выбросами нужно переходить к более глобальному контролю. — Данные приборов учета должны поступать на пункты надзорных органов, чтобы москвичи могли в режиме реального времени наблюдать за состоянием воздуха, — подчеркнул эксперт. Вопрос запахов в Москве обсуждается уже много лет. Профессор Института народнохозяйственного прогнозирова-

ния Российской академии наук Борис Ревич считает, что нужно детально разобраться в ситуации с полигоном «Кучино», который существует уже давно. — Свалка — сложный технологический объект, а не просто помойка во дворе. Это инженерное сооружение, на котором должны работать квалифицированные специалисты, — отметил Борис Ревич. Эксперты уверены — решать подобные проблемы Москва и область должны совместно усилиями. За последнее время в столице проверили более ста предприятий. Вместе с тем жалобы на неприятные запахи нередко поступают от граждан, проживающих по соседству с очистными сооружениями. Например, на юго-востоке столицы находятся Люберецкие очистные сооружения. — Мобильная группа проводит проверку атмосферы на всех частях станции по специальному расписанию, а в главном отделении мониторинг ведут непрерывно, — расска-

зал Александр Конкин, специалист по контролю воздуха. Снимают показания двумя приборами — однокомпонентным и универсальным. Второй измеряет наличие в воздухе восьми газов. Неприятные запахи могут исходить и первичные отстойники. Эту проблему почти удалось решить. Как на Люберецких, так и на Курьяновских очистных сооружениях первичные отстойники закрыли по технологии, разработанной отечественными специалистами. Это позволило в разы снизить концентрацию сторонних запахов. Сокрылось и число жалоб. — В этом году мы завершим установку газоочистного оборудования. Следующий этап — совершенствование технологий, которые позволяют снизить негативное воздействие на окружающую среду, — пояснил заместитель главного инженера Управления канализации Мосводоканала Сергей Стрельцов. Модернизация очистных сооружений, установка современного оборудования продолжится в следующем году. **ЕКАТЕРИНА ПЕТРОВА** e.petrova@vm.ru **АЛЕКСЕЙ ХОРОШИЛОВ** a.horoshilov@vm.ru

Комментарии экспертов

ЕВГЕНИЙ НИКИТИЧ ЗАМЕСТИТЕЛЬ ДИРЕКТОРА ПО ТЕХНИЧЕСКОЙ ПОЛИТИКЕ ГБУ «МОСЭКОМНИТОРИНГ» В городе действует мощная система автоматизированного и непрерывного контроля загрязнения воздуха. Всего в столице 57 автоматических станций, три передвижные лаборатории, а также три метеорологических комплекса. Сеть станций размещается возле крупных промышленных объектов. Они контролируют выбросы сероводорода и других веществ. Это позволяет выявить вклад тех или иных объектов в загрязнение районов. В тех случаях, когда не хватает станций, мы активно используем наши передвижные лаборатории.

ЗОЯ ЗОТОВА ПРЕДСЕДАТЕЛЬ КОМИССИИ МОСГОРДУМЫ ПО ЭКОЛОГИЧЕСКОЙ ПОЛИТИКЕ По данным МЧС, в круглосуточном режиме организована совместная работа оперативных групп и мобильных лабораторий от МЧС России и Роспотребнадзора. Осуществляется непрерывный мониторинг экологической обстановки стационарными постами Мосэкомониторинга. Превышений уровней предельно допустимой концентрации на территории города не выявлено, зафиксированы разовые превышения по сероводороду в атмосферном воздухе в городе Балашиха, вблизи полигона твердых бытовых отходов «Кучино».

жилой район

Испанские кварталы

Квартиры в Москве

от **2,9** млн руб.

495 241 92 81

Реклама. Проектные декларации на сайте www.a101.ru. Настоящее изображение только для общей информации, не является обязательством. Застройщик АО «А101 Девелопмент». Предложение ограничено.



Завтра завершается монтаж основных конструкций шале на площадках фестиваля «Путешествие в Рождество». Город вовсю готовится к праздникам: жителей и гостей столицы ждет много приятных сюрпризов. Но завершение года — это еще и время подведения итогов: чего удалось достичь за 365 дней.



цитата

Мы ожидаем, что по итогам 2017 года Москву посетят более 21 миллиона туристов, в том числе 4,5 миллиона иностранцев. Для сравнения: в 2016-м в столице побывали 19 миллионов путешественников. В целом с 2010 года турпотоков вырос на 65 процентов. В среднем каждый москвич посетил фестивальные площадки в 2017 году четыре раза. После благоустройства общественных пространств стали комфортной и дружелюбной средой для семейного отдыха: каждый может найти занятие по душе — посмотреть театральные постановки, поучаствовать в мастер-классах, играх.

НАТАЛЬЯ СЕРГУНИНА
ЗАМЕСТИТЕЛЬ МЭРА МОСКВЫ



Национальные блюда ждут всех

С 22 декабря по 14 января Москва отправится в грандиозное «Путешествие в Рождество». Мероприятия охватят 83 площадки во всех столичных округах, на обновленном Садовом кольце и Тверской, которая на несколько дней станет пешеходной. Новыми большими локациями станут Семеновская площадь и Профсоюзная улица, где организуем различные кулинарные мастер-классы. Свою продукцию привезут отечественные и европейские товаропроизводители. Главным условием для отбора предпринимателей на московские площадки была рождественская направленность товаров. К нам приедут знаменитые производители елочных игрушек, в том числе из Австрии и Германии. Удалось провести переговоры с партнерами из Лейпцига. Они также примут участие в нашем фестивале и привезут вручную созданные новогодние украшения.

В ассортименте на ярмарках будут теплые вязаные вещи, из Литвы к нам привезут большие пледы, из Австрии — шерстяные изделия, а из Франции доставят имбирные пряники, которыми можно даже украсить новогодние деревья.

АЛЕКСАНДР ЛИХАНОВ
ДИРЕКТОР ГБУ «МОСКОВСКИЕ ЯРМАРКИ»

первый микрофон

А еще гостей фестиваля ждут уникальные десерты: рождественский пирог шкотиш, вкуснейшие блины с начинкой из голубики, малины и сливочного сыра маскарпоне, гречишные и кедровые блинчики со стущенкой, медом, орешками и другими сладкими наполнителями, аутентичное чешское лакомство — трыленики, блюда татарской кухни, корейские паровые булочки пян-се с начинкой и разноцветные пельменки-гедзе с креветками, крабом, мясом и рыбой. А на улице Кузнецкий Мост предложат гостям традиционные армянские блюда, среди которых — долма, ачар, женьялов-хач и, конечно, всеми любимые шашлыки.

На Гоголевском бульваре вам предложат широкий ассортимент роллов: пшеничный с жареными овощами и куриным филе, краб-ролл, веган-ролл с жареными овощами. Из напитков можно будет выбрать имбирный чай с лимоном и лаймом или пряный рождественский чай масала, который готовят на молоке из смеси черного и зеленого чая. В Камергерском переулке можно отведать блюда татарской кухни: кыстыбый — бездрожжевую лепешку с сытной начинкой, губадию — слоеное блюдо с творогом, рисом и изюмом, суп с домашней лапшой. А запить обед стоит ароматным горячим напитком с соевым сиропом и шизами или полезным миксом из облепихи, брусники и клюквы.

В зрелищное шоу превратят процесс приготовления уникальных сибирских травяных напитков — прямо на площади Революции расположатся внушительные десятилитровые чаны с бурлящими пряными отварами. А еще здесь можно будет попробовать вкуснейший облепиховый чай с травами и безалкогольный сбитень. Перечислять можно долго, но лучше один раз попробовать, чем сто раз услышать о том меню, которое ждет горожан и туристов за три с половиной недели «Путешествия в Рождество».

Участие в ярмарках «Московских сезонов» абсолютно бесплатное, поэтому конкуренция за места в шале развинулась серьезная. Экспертный совет при Департаменте торговли и услуг Москвы рассматривал 360 заявок. Всего их поступило более 740. А еще среди развлечений для детей и взрослых — бесплатные карусели.

Мнение колумнистов может не совпадать с точкой зрения редакции «Вечерней Москвы»

Вот и стало театральным нам Садовое кольцо



15 декабря 2017 года 18:50 Москвичка Евгения Лобовой понравился светящийся арт-объект у станции метро «Киевская» (1) 9 декабря 2017 года 17:40 Москвички Алина Азарова и Наталья Воронова оценили тестовое включение арки на Тверской улице (2)



праздник
В дни проведения фестиваля «Путешествие в Рождество» на праздничных площадках москвичей ждет богатая культурная программа. Ее обсудили в эфире сетевого вещания «ВМ».

Свыше четырех тысяч творческих мастер-классов и 450 кулинарных, праздничных квестов, 1300 волшебных представлений, 50 спектаклей на льду, 750 представлений уличных театров, инженерные приключения на «Робоелкях», спортивные игры и забавы привлекут детей и взрослых на протяжении трех с половиной недель всех посетителей «Путешествия в Рождество». Фестиваль вновь соберет миллионы гостей.

Пешеходная и театральная
В рамках фестиваля «Путешествие в Рождество» Москва впервые отметит главный праздник страны на своей центральной улице. На Тверской откроются десять площадок, посвященных любимым сказочным историям: «Обыкновенное чудо», «Щелкунчик», «Садко», «Каменный цветок», «Сказы Бажова», «Снежная королева», «Снегурочка», «Руслан и Людмила», «Сказка о царе Салтане» и «Золотой петушок». На десяти сценах состоятся более 150 выступлений лучших московских и региональных театров, а также концерты классической, фольклорной и современной музыки, которые были выбраны организаторами в соответствии с тематикой площадок. Всего в праздничной программе задействованы свыше двух тысяч актеров и музыкантов, в новогоднюю ночь праздник на Тверской продлится до трех часов ночи.

На Тверской в дни новогодних торжеств лучшие московские и региональные театры покажут свои сказочные постановки — как классические, так и самые современные. Показ спектаклей региональных театров пройдет при поддержке фестиваля «Золотая маска». А уникальные иммерсивные спектакли, участниками которых станут зрители, поставят только для представлений на Тверской: для них специально шьют костюмы, пишут музыку и выдумывают захватывающие истории. Среди постановок: уличные спектакли «Щелкунчик», «Обыкновенное чудо», «Садко», опера для скрипки и ученого «Галилео», «Медной горы хозяйка». А международный фестиваль-школа современного искусства TERRITORIA представит уникальные про-

Новое Садовое
Обновленное Садовое кольцо станет подмостками для различных театров. Актеры вовсю готовятся к показу предстоящих премьер.

— Наступающий год пройдет под знаком театра, на праздничных подмостках делаем особый акцент, — рассказала в эфире сетевого вещания «ВМ» основательница городского фестиваля «Яркие люди», гендиректор одноименного театрального-продюсерского агентства Мария Гальперина. — Мы готовим более полусотни новых постановок, заканчиваем шить костюмы для артистов и репетируем основу спектаклей. Ни один из них не повторится. Идея постановок «Ярких людей» — задействовать зрите-

ПРЯМАЯ РЕЧЬ

МАРИЯ БЕЛЯЕВА
РУКОВОДИТЕЛЬ ДИЗАЙН-СТУДИИ ADFACE

Особую атмосферу фестивалю «Путешествие в Рождество» добавят 8 арки на Манежной, Театральной, Тверской и Пушкинской площадях, в Ново-Пушкинском сквере, а также в Камергерском и Газетном переулке. Они напоминают фасады городских театров. Именно они и вдохновили нас, дизайнеров, на создание сказочных ворот, ведущих в зимние праздники. Самая масштабная арка шириной 70 метров и высотой почти 20 метров, состоящая из десяти пролетов, установлена на Тверской площади. Все конструкции разборные, их можно использовать многократно.

Спектакли пройдут даже на подводной лодке

Столичные парки готовят большую новогоднюю программу. Отмечать праздники можно и днем, и ночью.

Большие и маленькие, с давними традициями и с новыми представлениями о праздниках — городские парки тоже участвуют в фестивале «Путешествие в Рождество». И москвичи хотят встретить в них наступление Нового года под бой курантов. Это показал недавно проведенный опрос на портале «Активный гражданин», согласно которому столичные жители готовы посетить 22 городских парка. Более ста праздничных мероприятий подготовит Департамент культуры Москвы в столичных парках на Рождество, 7 января. Территории украсят декорациями на сюжеты народных сказок, проведут концерты и мастер-классы. — В парке «Красная Пресня» посетители узнают, как в разных странах украшают новогодние елки, готовят чай и имбирные пряники. Москвичей также приглашают покататься на санях и поучаствовать в конкурсе «Самый-самый», — рассказала в эфире сетевого вещания «ВМ» старший специалист отдела по связям с общественностью парка «Красная Пресня» Александра Гайдук. — Атмосферу поддержат участники фольклорного ансамбля, которые подготовили интерактивную программу. А под бой курантов устроят шумную мандариновую вечеринку. На входе посетителей

встретит главный волшебник Нового года и угостит ароматными цитрусовыми. — Гости смогут покататься и на катке, — продолжила Александра Гайдук. — Посетителям предложат горячие чай, кофе, безалкогольный глинтвейн. Настроения добавят бенгальские огни, которые будут дарить на входе в парк. Парк «Северное Тушино» приглашает посетить концерты, мастер-классы, поучаствовать в интерактивных программах. Мероприятия во время фестиваля «Путешествие в Рождество» будут проходить ежедневно. Праздничным настроением с гостями поделится кавер-группа Romaloff, Сергей Дудинский и Андрей Державин. — Мы были приятно поражены тем, что порядка 6,5 тысячи респондентов на портале «Активный гражданин» поддержали нашу праздничную программу, над которой поработала наша новая команда, — рассказал старший специалист отдела по связям с общественностью парка «Северное Тушино» Евгений Варфоломеев. — Главная особенность в том, что мы делаем праздники своими силами. Например, я проведу мастер-классы по приготовлению горячих напитков. Для посетителей организуем танцплощадку дискотеки 90-х, театральные представления пройдут на уникальном объекте — внутри подводной лодки. Демонстрационный зал плавучего музея вместит более сотни зрителей.

В Таганском парке горожане увидят постановку сказки-легенды о жизни северных народов. По парку будут ездить сани, запрещающие собакам и северным оленям. Все желающие смогут на них покататься и пообщаться с хаски. Спектакли пройдут и в Перовском парке. Праздничный день там начнется скупольной постановкой «Ромео и Джульетта», декорации к которой выполнят в духе средневекового кочующего театра. В парке Победы на Поклонной горе подготовят историческую рождественскую программу — желающие узнают, как отмечали христианский праздник в начале XX века. Гости окажутся среди сказочных персонажей на балу в доме Штальбаума из сказки Гофмана «Щелкунчик». Здесь же пройдет серия мастер-классов по сценическому мастерству. Весело провести ночь с 31 декабря на 1 января можно будет в Парке Горького, Таганском и Измайловском парках, саду «Эрмитаж» и других парках. — Сцена в парке «Фили» расположена в глубине, и чтобы добраться до центрального места проведения торжества, придется прогуляться по территории парка, — рассказал руководитель отдела по связям с общественностью парка «Фили» Павел Моторов. — А по пути можно будет встретить Новый год по-спортивному, попробовать свои творческие навыки в артистической студии либо просто прогуляться вдоль набережной.

цифра

7

новогодних деревьев оформят российские дизайнеры. Главная задача для мэтров подиумов — придерживаться тематике театральные сказок.

шев. — В прошлом году артисты театра выполняли множество сложных трюков. И понижать планку мы, конечно же, не будем — артисты покажут высокий класс. В столичной мэрии отметили, что праздник будет самым масштабным за всю историю его проведения. Всего на празднование Нового года и Рождества город выделил 930 миллионов рублей. В пересчете на каждого жителя столицы стоимость насыщенной праздничной программы составит 75 рублей — дешевле чашки кофе.

Развитие мегаполиса невозможно представить без двух новых округов — самых больших по площади — Троицкого и Новомосковского. За пять лет своего существования в составе столицы удалось придать им московский лоск и внедрить общие стандарты, создать на присоединенных территориях современные производства и объекты соцкультбыта. «ВМ» вместе с главой Департамента развития новых территорий Владимиром Жидкиным подвели итоги этого года.

Территории развития привлекают инвесторов



30 августа 2017 года 09:30 Руководитель Департамента развития новых территорий Москвы Владимир Жидкин осмотрел детский сад в поселке Коммунарка. За прошедшие пять лет в двух округах построено более 50 объектов социального назначения: детсады, школы, медучреждения, пожарные депо

развитие

Строить жилье без создания социнфраструктуры и рабочих мест инвесторам запрещено, заявил в интервью «ВМ» глава Департамента развития новых территорий Владимир Жидкин.

Владимир Федорович, принят Генплан, есть правила землепользования и застройки. Этот год должен принести хорошие результаты развития для Новой Москвы. Давайте подведем предварительные итоги 2017-го.

Здесь стоит говорить языком цифр. За неполный год на присоединенных территориях появилось более 60 различных объектов. Например, к новому учебному году приняли ребят две школы в поселении Десеновское и Воскресенское. В Коммунарке открылся детский сад на 220 мест. В технопарке «Индиго» в рамках программы импортозамещения начал работу производственно-административный комплекс WICA. В районе деревни Картмазово на Киевском шоссе открыт крупный строительный гипермаркет, введены инженерные коммуникации для строящегося административно-делового центра в Коммунарке. Завер-

шены культурно-спортивные и оздоровительные объекты в деревне Лужки. Построен храм в Краснопахорском. В Крекшине работает поликлиника для детей и взрослых. Мы не забываем и про удобные магистрали. Около 62 километров возводятся — а это семь современных трасс, включая Калужское шоссе и первый этап магистрали Солнцево — Бутово — Видное. В этом году уже введено 12,5 километра дорог. **И это широкие дороги?**

Это четырех-, шестиполосные автомобильные трассы, оснащенные системами освещения, пешеходными и велодорожками. Например, раньше, чтобы добраться из Коммунарки до Бутова, нужно было потратить более часа. Сейчас для этого требуется всего десять минут. За последние годы мы построили четыре путепровода через железную дорогу, чтобы автомобилистам не стоять часами у переездов. **Строя дороги, наверное, меняете и инженерные сети?**

Все инженерные сети к объектам, которые есть в Генплане, а это сети газо-, тепло-, водо-, энергоснабжения, имеют четкую трассировку. Действительно, большая их часть проходит вдоль автодорог, хотя есть и прокладка через леса и поля. Строится водовод вдоль Калужского шоссе, первые питающие центры энергоснабжения, тепловые сети. Мором принято решение о выделении 18 миллиардов рублей на сети газоснабжения. **А если взять достижения в пятилетнем исчислении? Все-таки в этом году Новая Москва отметила свой первый юбилей.** За пять лет было многое сделано — построены восемь мил-

лионов квадратных метров жилья, 70 километров дорог, более 50 объектов социального назначения, создано 100 тысяч рабочих мест, обустроены 13 парков. Новая Москва развивается сбалансированно. **И все это в совокупности привлекает инвесторов?** Новые территории имеют большой ресурс развития. Мы планируем построить 1200 километров новых магистральных дорог, расширить железнодорожные ветки Киевского и Курского направлений, провести метро и проложить маршруты скоростного трамвая. На сегодня площадь, свободная от застройки, составляет около 40 тысяч гек-

В Новой Москве свободны от застройки почти 40 тысяч гектаров

таров. Это гигантский объем. Сегодня он находится у собственников, но при этом никак не мешает реализовывать проекты как жилой, так и нежилой недвижимости. **Владимир Федорович, раз уж мы говорим о жилье: кто такой — среднестатистический покупатель квартир в новых округах?** Новая Москва стала привлекательной для жизни молодых семей. Этому способствует средняя цена квадрата — порядка 100 тысяч рублей. Плюс активное развитие социаль-

ной, дорожной, транспортной инфраструктуры. К примеру, благодаря строительству и реконструкции автодорог в следующем году здесь организуют почти 20 новых маршрутов общественного транспорта. Только софобъектов здесь введено за пять лет более 50. **Хорошо, а сколько жилья сдадите до конца года?**

До конца года запланирован ввод в эксплуатацию почти 700 тысяч квадратных метров жилья. В Троицке и Новомосковском, в поселениях Воскресенское, Внуковское, Сосенское, Новофедоровское девелоперы заканчивают строительство жилых объектов общей площадью почти 700 тысяч квадратных метров. За 11 месяцев текущего года в ТиНАО уже введено почти 100 тысяч квадратных метров жилья. **И инвесторы продолжают строить жилье, видя перспективу развития присоединенных территорий?**

Конечно! Судите сами: 1372 разрешения на строительство объектов недвижимости в ТиНАО было выдано за десять месяцев года. Общая площадь этих объектов превышает два миллиона квадратных метров. Для сравнения: в прошлом году за те же десять месяцев разрешений на строительство в Новой Москве было выдано значительно меньше, всего 853. В текущем году мы наблюдаем рост обращений на строительство объектов индивидуального жилья. **Жилье есть, дороги строите, а работать куда людям идти?**

Из 100 тысяч рабочих мест, созданных в ТиНАО, десять тысяч организованы на первых этажах жилых многоэтажек. Здесь разместились небольшие магазины, аптеки, мастерские, офисы. И новоселы имеют возможность работать в шаговой доступности от своего жилья. Еще 55 тысяч рабочих мест приходится на крупные логистические центры, офисные и торговые комплексы. **Достаточно ли этот объем рабочих мест для преодоления маятниковой миграции в Москве?** Рабочие места создаются инвесторами на 95 процентов. И мы пытаемся их мотивировать в этом. Правилами землепользования и застройки предусмотрено возведение более 15 миллионов квадратных метров жилой и вдвое больше нежилой недвижимости, где и появятся рабочие места. Замечу сразу и предупрежу застройщиков: без формирования нужного количества рабочих мест инвесторами город не будет выдавать разрешений на строительство дополнительных объемов жилой недвижимости.

справка

Согласно разработанному и утвержденному Генеральному плану развития, в Новой Москве можно построить 89 миллионов квадратных метров жилой и 64 миллиона квадратных метров коммерческой недвижимости. К 2035 году округа вырастут до 1,5 миллиона человек.

топ-5 главных объектов 2017 года

Завод по производству измерительных приборов
Современное предприятие в Николо-Хованском построено иностранными инвесторами. Производство компании, которая создала завод в Новой Москве, используют в пищевой, нефтегазовой, химической и фармацевтической отрасли. Сама компания — один из мировых лидеров в своей области, существует с 1946 года. В России она работает более 20 лет.



Реконструкция школы в поселении Воскресенское
Около 200 миллионов рублей инвестировал девелопер в реконструкцию школы в поселении Воскресенское, которая входит в образовательный центр № 2070. В результате появились три новых корпуса, в которых расположились учебные кабинеты, актовый и спортивные залы, а старый актовый зал превратился в библиотеку с большим читальным залом.



Префектура ТиНАО
Здание в составе административно-делового центра в Коммунарке уже достроено. В конце этого года — начале следующего года здание примет различные городские ведомства и структуры. Помимо префектуры округов, здесь разместятся многофункциональный центр «Мои документы», отделения Мосномархитектуры и Госинспекции по недвижимости. Открывается здание предположительно в феврале 2018-го.



Новый детский сад на 220 мест в Коммунарке
Уникальной отличительной чертой нового детского сада стало яркое и стильное оформление групповых, коридоров, залов и уличных детских площадок. Главной темой в оформлении и декоре стали английские сказки и приключенческая литература: «Алиса в Стране чудес», «Шерлок Холмс», «Мэри Поппинс», «Приключения медвежонка Паддингтона».



Здание полиции в поселении Московский в одноименном поселке
Подобный проект на внебюджетные средства реализован впервые в истории Троицкого и Новомосковского округов. Трехэтажное административное здание имеет четыре этажа, один из них — подземный. Оно рассчитано на штатную численность сотрудников с максимальной сменой в 61 человек.



Страницу подготовила **ВАСИЛИСА ЧЕРНЯВСКАЯ** v.chernyavskaya@vm.ru

Новая Москва. Прогнозы к 2035 году

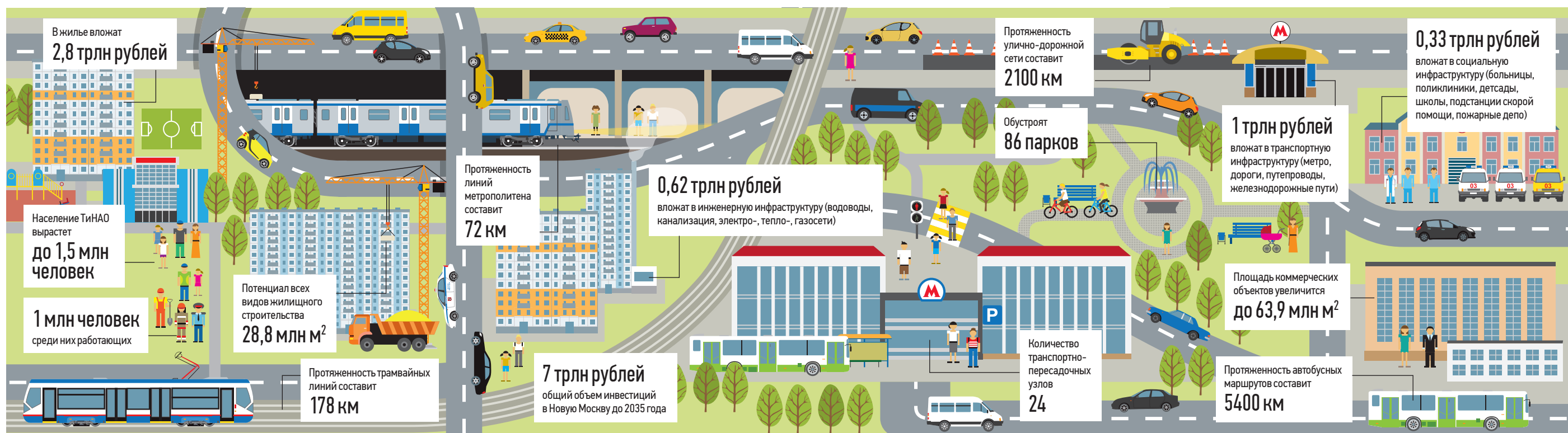

В Москве с начала года рост выдачи новых кредитных карт составил 48,9 процента. Такие данные приводит Национальное бюро кредитных историй. Похоже, мы перестали бояться занимать: значит, есть чем расплачиваться. А в этом выпуске «Финансов» мы подводим итоги года и рассказываем о том, сколько москвичи зарабатывали и на что тратили свои доходы, как организуют свой бюджет в новогодние каникулы и какие доплаты от города ждут нас в 2018 году.

Научились правильно тратить

Девизом уходящего года стала оптимизация



20 ноября 2017 года. Москвичи Анастасия и Евгений покупают в гипермаркете со скидкой фильтр для воды. Как поясняют эксперты, главным трендом уходящего года стала рационализация трат. Москвичи все чаще покупают товар в ходе различных акций

тенденции

В 2017 году, по данным Мосгорстата, доходы москвичей увеличились на 7,8 процента. А как в этом году поменялась структура расходов? Оказывается — в лучшую сторону.

За год доля трат на продукты питания в структуре расходов домохозяйств снизилась с 30,4 до 22,1 процента, иными словами практически на четверть. Почему?

— Одна из причин, я думаю, в том, что многие москвичи стали целенаправленно искать скидки, — считает президент Гильдии маркетологов Игорь Березин. — Человек приходит в сетевой магазин и покупает только продукты и товары с желтым ценником. Если продукт нужен, но желтого ценника нет, он заходит в соседний магазин и делает покупки там. Сейчас сетевые магазины настолько распространены, что выбор товаров со скидкой есть всегда. В прошлом году на предметы домашнего обихода — например, мебель и бытовую технику — москвичи тратили в среднем 8,1 процента семейного дохода. В этом году — лишь 3,4 процента.

— Девизом этого года, как мне кажется, стала оптимизация, — считает научный сотрудник Института социальной политики и социально-экономических программ

Сергей Кузнецов. — Люди смотрят, где ту же мебель или бытовую технику можно приобрести со скидкой, а где получить кешбэк. Москва, в отличие от регионов, имеет

Доля расходов на продукты снизилась, это очень хороший признак

очень развитый потребительский рынок, поэтому возможность сэкономить есть всегда. Что касается доходов, то, как считает эксперт, их рост тоже связан с особенностями московской экономики. А именно — с обилием вакансий.

— В Москве всегда есть возможность подработать, — пояснил Сергей Кузнецов. — Поэтому когда цены растут или доходы по основному месту работы снижаются, многие находят еще один способ заработать. Но это палка о двух концах. Как только доходы увеличиваются, люди перестают экономить. Лень готовить — идем в кафе. Ну подумаешь, 300–400 рублей за бизнес-ланч, разве это деньги? Так мы и мечаемся между оптимизацией рас-

ходов и попыткой по привычке жить на широкую ногу. Ведь Москва всегда отличалась тем, что она много зарабатывала и в то же время много тратила.

ВАСИЛИЙ СОЛДАТОВ
edit@vm.ru

ПРЯМАЯ РЕЧЬ

СЕРГЕЙ СМОРНОВ
ЗАВЕДУЮЩИЙ ЦЕНТРОМ АНАЛИЗА СОЦИАЛЬНЫХ И РИСКОВ ИНСТИТУТА СОЦИАЛЬНОЙ ПОЛИТИКИ

В этом году у москвичей примерно на четверть снизилась доля расходов на покупку продуктов питания. Это очень важный показатель. Ведь первое, что покупает человек, это продукты. И если доля расходов на их покупку снижается, значит, бедность реально отступает и высвобождаются деньги на какие-то другие нужды. Второй важный момент — выросла доля расходов по статье «отдых и культура». Это значит, что мы стали чаще ходить в кино, театры, на выставки, а также стали больше путешествовать. В общем, согласно Росстату, уровень жизни москвичей пусть и не кардинально, но все-таки несколько вырос, что радует.

новости

Рубль будет устойчив

Курс рубля находится вблизи фундаментально обоснованного уровня, в следующем году значительных изменений реального курса также не прогнозируется. Об этом заявил глава Минэкономразвития РФ Максим Орешкин. — Номинальный курс будет уже зависеть от того, как будет меняться ситуация на рынках и вести себя пара евро — доллар, — сказал министр. Орешкин также сообщил, что в 2018 году отток капитала, по прогнозу, превысит 7 миллиардов долларов.

Корпоративы вместо премий

Две трети работодателей (69 процентов) отказались от праздничных выплат сотрудникам. Об этом свидетельствуют результаты опроса, проведенного аналитиками проекта Rabota.ru. Большинство компаний (47 процентов) объяснили такую ситуацию ограничениями бюджета, часть организаций (14,6 процента) сообщили, что потратят эти деньги на организацию корпоративов, покупку детских подарков и билеты на новогодние представления. Некоторые работодатели (6,6 процента) связали отсутствие премий с «так хорошими зарплатами».

Кредит перед праздником

Банки и микрофинансовые организации (МФО) зафиксировали существенный рост выдачи потребительских кредитов перед Новым годом. Опрошенные компанией RNS участники рынка сообщили, что займы оформляют в основном на покупку подарков, ремонт или отпуск. В Москве средний чек по потребительскому кредиту вырос до 350–400 тысяч рублей. — Во многом это связано с возможностью приобрести дорогостоящие товары по специальным новогодним ценам, — объясняет представитель Московского кредитного банка (МКБ) Елена Омельченко.

Советники по инвестициям

В 2018 году Госдума планирует принять закон об инвестиционных советниках. Они, по задумке, должны помогать гражданам правильно вкладывать деньги в производные финансовые инструменты. Иными словами, в акции, облигации федерального займа и прочие ценные бумаги. В июле прошлого года нижняя палата одобрила документ в трех чтениях, однако Совет Федерации наложил на него вето. Нужны ли москвичам инвестиционные советники? С одной стороны, конечно, нужны! Ведь с деньгами многие, увы, обращаться не умеют. Вспомните, как в 1990-е мы бросились вкладывать деньги во всевозможные «МММ», «хопры-инвесты» и прочие пирамиды. Почему? А потому что понятия не имели, какие бумаги ценные, а какие — ровно нарезанная бумага. С другой стороны — совершенно непонятно, кого эти инвестиционные советники станут консультировать. Согласно последнему опросу Фонда общественного мнения (ФОМ) две трети наших сограждан не имеют никаких сбережений вообще. А большая часть из той трети, что «на черный день» отложила, обладает «подушкой безопасности» всего в 3–4 месячных зарплаты, которую вкладывать, на мой взгляд, в ценные бумаги как-то... несколько бессмысленно.

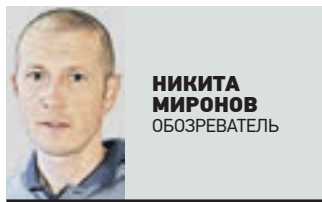

МНЕНИЕ

А те, у кого сбережения действительно серьезные, наверняка знают, во что их вложить. Хотя бы потому, что они эти сбережения смогли как-то создать, а значит, в устройстве экономики худо-бедно разбираются. А еще депутатам не мешало бы вспомнить опыт Великой депрессии. Знаете, почему она случилась? Потому что в США все домохозяйки вдруг стали играть на бирже. Все хотели, ничего не делая, осуществить американскую мечту. В итоге акции многих предприятий и иных компаний оказались, мягко говоря, переоценены. И никак не обеспечены ни активами, ни степенью доходности этих компаний. Иными словами, надуться мыльный пузырь. И когда он лопнул, забрызгало весь мир! Так, может, наших людей, уважаемые депутаты, учить не пузыри надуть, спекулируя ценными бумагами, а искать способы подработки? Какие-то бытовые услуги друг другу оказывать, торговать, слоников лепить и через интернет сбывать — да много всего можно придумать. Иначе вся эта затея с финансовыми советниками напоминает песню беспризорников из 1920-х. «Залетаю я в буфет, ни копеечки денег нет, разменяйте десять миллионов!».

Мнение колумнистов может не совпадать с точкой зрения редакции «Вечерней Москвы»

цифра

3,7

процента составит рост страховой пенсии в 2018 году. Это на 0,5 процента выше ожидаемого уровня инфляции. Средний размер страховой пенсии по старости увеличится до 14 075 рублей.

Редактор страницы ЕЛЕНА БОДРИЕНКО e.bodrienko@vm.ru

Выплатить ипотечный кредит помогут маленькие дети

В 2018 году в Москве на три тысячи рублей вырастет минимальная пенсия, станут больше и пособия на детей.

Выплаты увеличатся уже с 1 января и затронут миллионы москвичей. Так, например, доплаты к пенсии увеличатся почти у 1,4 миллиона пенсионеров. 43 тысячам неработающих пенсионеров городская доплата будет установлена впервые. Если сейчас минимальная московская пенсия составляет 14,5 тысячи рублей, то со следующего года она будет уже 17,5 тысячи. Ежемесячная выплата ветеранам труда, труженикам тыла и реабилитированным лицам увеличится в два раза. Доплату в сумме от одной до двух тысяч рублей будут получать почти миллион жителей столицы. — Мы также в два раза увеличим все выплаты ветеранам Великой Отечественной войны, — заявил глава столичного Департамента труда и социальной защиты населения Владимир Петросян. — Так, участники обороны Москвы каждый месяц будут получать по 8 тысяч рублей. Пост других детей затронет 263 тысячи детей в малооб-

спеченных семьях, 320 тысяч детей в многодетных семьях и многих других. Так, например, вдвое увеличатся выплаты многодетным семьям. Ежемесячное возмещение расходов на каждого ребенка в семье, где растут трое или четверо детей, вырастет до 1200 рублей. Для семей, воспитывающих пять и более детей, до 1500 рублей. — Также для многодетных семей вырастут компенсационные выплаты на оплату жилья, коммунальных услуг, телефона и на приобретение детской одежды, — заявил Владимир Петросян. Выплаты получат семьи, воспитывающие десять и более детей. Чтобы собрать ребят в школу, родители получат 30 тысяч рублей. А еще по 20 тысяч рублей — к Международному дню семьи, который отмечается 15 мая. Также с 1 января вдвое вырастет ежемесячная помощь по уходу за ребенком-инвалидом в возрасте до 18 лет или инвалидом с детства в возрасте до 23 лет. Пособие, которое будут получать родители, составит 12 тысяч рублей. Такую же сумму выплатят на несовершеннолетнего здорового ребенка, которого воспитывают

неработающие родители-инвалиды I или II группы. — В следующем году мы устанавливаем новую выплату, — добавляет Владимир Петросян. — Семьи, в которых растут школьники с инвалидностью, будут получать 10 тысяч рублей на приобретение формы. На выполнение этой социальной гарантии выделено 260 миллионов рублей. О введении с 2018 года нового мер по поддержке семей с детьми в конце ноября объявил и президент Владимир Путин. Как рассказали «ВМ» в Департаменте труда и социальной защиты, практически все эти льготы уже в полной мере реализованы в Москве, поэтому для семей с детьми в этом смысле мало что изменится. Исключение составят разве что льготы по ипотеке. С 1 января будет субсидироваться процентная ставка сверх 6 процентов. Если в семье родился ребенок, то в течение трех лет с даты выдачи кредита. И в течение пяти лет — если родился третий. Это относится как покупке на «первичке», так и рефинансированию ранее полученного кредита. Взять ипотеку и родить будет выгодно

АНДРЕЙ ВАСИЛЬЕВ
edit@vm.ru

Перед праздниками ждем потребительского бума

Расходы москвичей в ноябре, по сравнению с октябрём, выросли на 2,7 процента. Такие данные обнародовал исследовательский холдинг «Ромир». По мнению аналитиков, москвичи начали готовиться к Новому году.

«Вероятно, наслушавшись прогнозов чиновников и экспертов о неминуемом подорожании традиционных новогодних товаров в декабре, потребители не стали откладывать предпраздничную закупку на последний момент», — сказано в материалах исследования. — Расходы в ноябре обычно растут, потому что люди покупают билеты, чтобы куда-то поехать на новогодние праздники, — поясняет доктор экономических наук Ирина Рукина. — Тратятся деньги и на покупку путевок, а также подарков близким людям. По словам эксперта, в году есть еще два периода высоких трат. Один из них — апрель, когда активно покупаются саженцы, семена, рассада и удобрения для сада. Второй период — лето, когда люди едут в отпуск. Что же касается предновогодних трат, то, по данным «Ромира», немалая часть средств в ноябре была потрачена на деликатесы. Дело в том, что

в этом году часть из них существенно подорожала. Так, цена килограмма красной икры за год выросла более чем вдвое — до 6 тысяч рублей. Шампанское и игристые вина должны подорожать на 10–15 процентов. Кстати, Росстат оценил, сколько стоят продукты, необходимые для подготовки новогоднего стола для семьи из четырех человек, взяв ноябрьские цены. В этом году стоимость набора продуктов для москвичей составит около 7,5 тысячи рублей, для питерцев — около 6,6 тысячи, а в среднем по России — 6096 рублей, что выше прошлогоднего показателя (5875 рублей) на 3,76 процента. Подорожали картофель, огурцы, сливочное масло, говядина, сырокопченая колбаса, рыбные деликатесы и сыр. А вот курица стала почти на 8 процентов дешевле. — Если говорить об икре, то она подорожала в связи с тем, что в этом году на Дальнем Востоке выловили значительно меньше рыбы осетровых пород, — рассказывает маркетолог Андрей Епишев. — При этом надо понимать, затраты на организацию путины были никак не ниже, а даже выше прошлогодних — ведь топливо подорожало. Разумеется, эти затраты нужно как-то



20 ноября 2017 года. Сотрудник туристического информационного центра Ася Швыдкова

компенсировать, вот рыбаки и увеличили отпускные цены — они же не могут работать себе в убыток. Что касается других продуктов, то, по мнению эксперта, рост цены на деликатесы носит сезонный характер. — На них перед Новым годом резко увеличивается спрос. Ведь люди покупают те же копчености не только на новогодний стол. Во время каникул москвичи активно ходят друг к другу в гости, и это практически всегда связано с обильным застольем, — по-

яснил эксперт. — А когда растет спрос на продукты, растут и цены — так устроен рынок. Уже в середине января, уверяю вас, цены снизятся. Кстати, заблаговременной закупкой озаботились в первую очередь москвичи с низкими доходами, увеличив за месяц свои повседневные траты на 3,7 процента. И относительно ноября прошлого года в этой доходной группе расходы выросли на 4,3 процента. Высокодоходники тоже продемонстрировали существенный рост расходов — на

ПРЯМАЯ РЕЧЬ

МАРИНА КРАСИЛЬНИКОВА
РУКОВОДИТЕЛЬ ОТДЕЛА ИЗУЧЕНИЯ ДОХОДОВ И ПОТРЕБЛЕНИЯ «ЛЕВАДА-ЦЕНТРА»

Рост потребления в ноябре, я думаю, это всего лишь сезонное колебание. Если говорить о реальном потреблении буме, то он традиционно случится в декабре. Перед Новым годом, что ни говори, у большинства людей праздничное настроение, и как следствие, они больше тратят, стремясь себя порадовать. К тому же у многих в декабре увеличиваются доходы. Кто-то получил годовую премию, кто-то повышенную зарплату. Этим пользуются продавцы товаров и услуг. 7,1 процента в ноябре относительно предыдущего месяца. Но в разрезе года прибавка в ежедневных тратах оказалась ниже инфляции и составила лишь 1,8 процента. Только москвичи со средним доходом не спешат раскошеливаться. В ноябре их общие расходы даже сократились на 0,6 процента относительно октября. Но сравнению с прошлым ноябрём представители этой группы потратили на 4,5 процента больше.

БОРИС ОРЛОВ
edit@vm.ru

В этом выпуске «Недвижимости» мы подводим итоги года. Для покупателей они скорее отрадны: выбор резко увеличился, а цены на жилье упали. Причем больше, чем в любых других, за 2017 год снизилась цена квадратного метра в самых современных — кирпично-монолитных домах: она упала с 220 до 202 тысяч рублей за метр. Опрошенные «ВМ» эксперты рассказывают о главных тенденциях на рынке городской и пригородной недвижимости, а также дают прогнозы на 2018 год.

РЫНОК ЖИЛЬЯ

Цены стали демократичнее, а предложений — избыток

ИТОГИ ГОДА

За год средняя цена квадратного метра в Москве опустилась со 173 до 166 тысяч рублей и продолжает снижаться. Дешевле всего сейчас продаются квартиры в «старой панели»

На пороге — Новый год, а цены на жилье не растут. Увеличиваются как раз скидки от застройщиков. Перед Новым годом они стараются убедить покупателей, что деньги в недвижимость вкладывать по-прежнему можно. — Последний раз перед Новым годом цены подскочили в 2015 году. В прошлом тоже было затишье, — рассказывает исполнительный директор риелторской компании «СВ» Андрей Исаев. — Более того — цены даже снижаются.

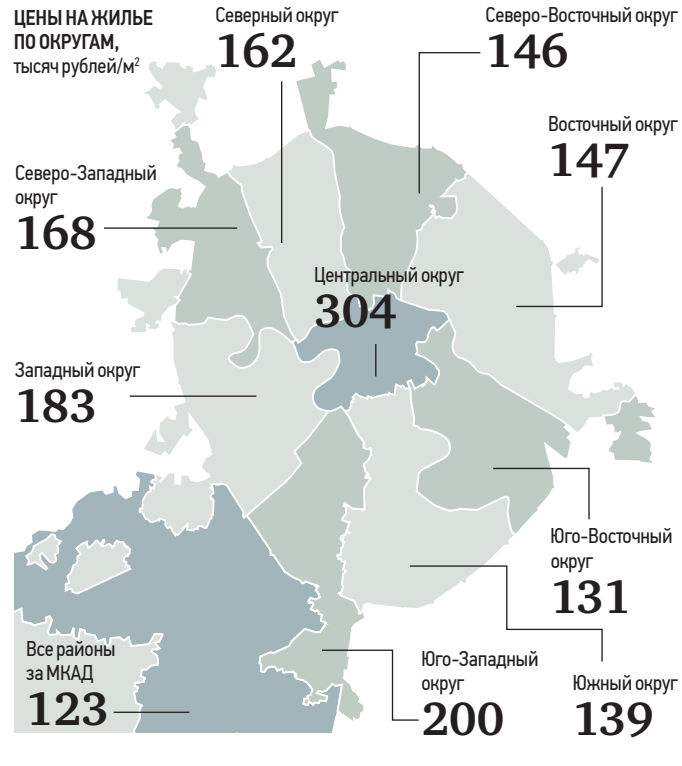

ЦЕНЫ НА ЖИЛЬЕ ПО КОМНАТНОСТИ, тысяч рублей/м²

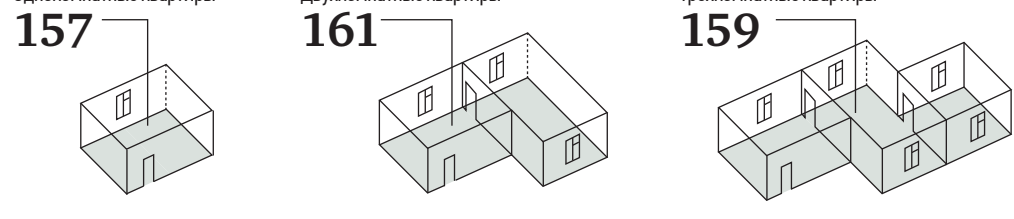

ЦЕНЫ НА КВАРТИРЫ ПО ТИПАМ ДОМОВ, тысяч рублей/м²

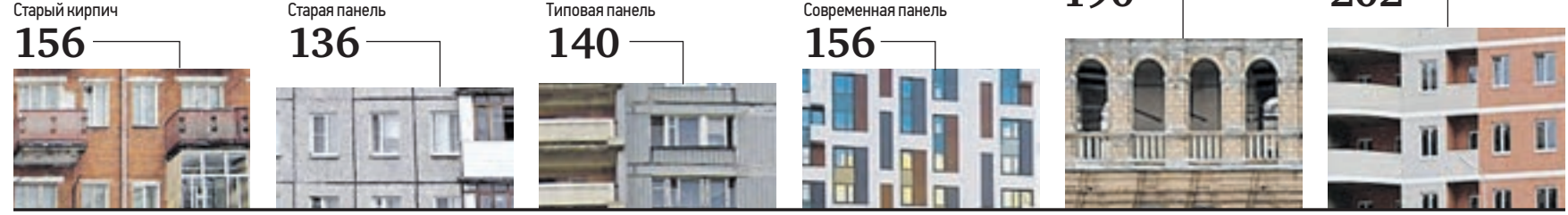

которые их них сносят, а остальные в ближайшие годы капитально отремонтируют — они стоят в краткосрочной программе. После капремонта цена квартир в таких домах, думаю, немного вырастет. Еще один заметный тренд года — увеличение так называемого индекса расслоения. Это отношение самого дорогого жилья к самому дешевому. Сейчас, например, средняя цена квадратного метра в 20 процентах наиболее дешевого жилья в Москве составляет всего 113 тысяч рублей. А средняя цена «квадрата» в наиболее дорогом жилье (современный кирпично-монолитный дом, типовой кирпич, стalinka) — более 283 тысяч рублей. Индекс расслоения, таким образом, — 2,5 раза.

Кандидат экономических наук, преподаватель МГУ Виктор Петрищев считает, что это нормальная ситуация. — Прекрасно помню времена, когда совершенно дикие, нереальные цены были в Москве буквально на любое жилье. И квадратный метр в жуткой панельной хрущевке мог стоить 4–5 тысяч долларов, — рассказывает эксперт. — При формировании цены учитывалось не качество жилья, а сам факт того, что оно в Москве. В итоге рынок недвижимости был одним огромным мыльным пузырем. И вот

наконец-то он лопнул. Цена квадратного метра стала больше зависеть от потребительских качеств жилья, а не от инвесторов, скупающих все, что имеет стены. Важным трендом, по мнению экспертов, стала и стабилизация цен аренды квартир. Сейчас, например, средняя цена однушки — 28 тысяч рублей в месяц, и она стабильна. А вот цена аренды двушки с начала года даже немного подросла и составляет 50 тысяч рублей.

— Я думаю, цены на аренду недвижимости достигли дна и больше падать не будут, — считает гендиректор компании «АКРУС-Сити» Светлана Кос. — Дело в том, что есть минимальный уровень рентабельности, на который готовы пойти владельцы жилья. Если он не достигается, то квартиру просто продают, а деньги кладут в банк на депозит и спокойно получают свои проценты. Довольно заметный тренд на рынке — появление множественности арендных квартир в новостройках. При этом, что интересно, их средняя цена даже чуть ниже, чем у квартир на вторичке (26–27 тысяч рублей в месяц за однушку), хотя они практически всегда намного просторнее, а многие даже обставлены новой мебелью. — Большинство новостроек по месторасположению значительно менее удобны, чем

«старые» дома. А ведь именно близость к метро очень важна для тех, кто арендует жилье, — пояснил Андрей Исаев. — К тому же в новых домах, как правило, еще несколько лет после сдачи идет ремонт — то в одной, то в другой квартире. Жить в постоянном шуме и, как следствие, стрессе согласны не все. Даже если квартира новая и просторная. Но со временем это неудобство исчезнет, и цены на аренду могут повыситься. В целом, как считают эксперты, рынок недвижимости сейчас — это рынок покупателя и арендатора, потому что предложение превышает спрос. А значит, вполне можно торговаться.

Ипотека снова популярна

Прошедший год с точки зрения рынка жилой недвижимости был ознаменован несколькими тенденциями. Одна из самых, пожалуй, заметных — снижение цен. В зависимости от сегмента оно составило от 3 до 12 процентов. Если говорить об элитном жилье — например, больших квартирах в новых домах Центрального округа, то среднее снижение составило в среднем 25–30 процентов. А цены на элитную загородную недвижимость упали уже в несколько раз. Особенно это касается «дворцов» с избыточной площадью — от 700 квадратных метров и более. Проблема в том, что их трудно переделывать, скажем, под гостиницу. А для одной семьи в них слишком много места. К тому же эксплуатация такой недвижимости обходится довольно дорого: отопление, налоги... В общем, новая экономическая реальность, в которой мы все оказались, подсказывает более рациональные решения, чем покупка «дворца».



ЭКСПЕРТ

Еще одна тенденция — серьезный рост ипотечных сделок. Сейчас, напомню, ставки по ипотеке упали до исторического минимума — в среднем 10 процентов. В итоге резко выросло число сделок с ипотекой. На вторичном рынке их уже около 50 процентов от всех, на первичном — и того больше. Кстати, очевиден новый тренд и на первичном рынке жилой недвижимости — существенный рост числа предложений. Жилья предлагается так много, что девелоперы постоянно проводят акции и делают покупателям существенные скидки. Кроме того, на первичном рынке сейчас предлагается еще более дешевая ипотека. У покупателя, таким образом, появился очень серьезный выбор. Отметим бы я такой тренд, как рост числа квартир с отделкой на первичном рынке. Сейчас их число составляет около четверти от всех предложений, а в эконом-классе их доля еще больше. Причина в том, что современный покупатель имеет гораздо меньший бюджет на покупку недвижимости, чем, скажем, 3–4 года назад. А приобрести квартиру с отделкой от застройщика куда выгоднее, чем купить «место под квартиру» и делать ремонт самому. К тому же квартиры с отделкой могут конкурировать со вторичным рынком жилья. Как говорится, купил, заехал и живи.

Тренд на снижение цен, я думаю, сохранится и в следующем году. Насколько он будет выражен, судить трудно. Многие зависят от цены на нефть и санкций Запада. Санкции, например, уже сейчас не позволяют российским банкам брать на Западе дешевые кредиты и соответственно предоставлять более дешевую ипотеку клиентам. В общем, санкции и цена барреля — два фактора, которые сегодня во многом определяют состояние российской экономики. А состояние экономики, в свою очередь, определяет уровень доходов населения и, как следствие, цены на недвижимость. Но в любом случае ждать, пока цены упадут еще ниже и не покупать квартиру, я бы не советовал. Ведь никто, например, не может гарантировать, что банк, где вы храните деньги, не лишится лицензии. Я считаю, что решать жилищный вопрос нужно тогда, когда в этом появилась необходимость.

Мнение колумнистов может не совпадать с точкой зрения редакции «Вечерней Москвы»

новости

Оформить права на дом станет намного проще
В следующем году оформить права на недвижимость можно будет без особых проблем. Минстрой подготовил законопроект, в котором предлагается перейти от разрешительного порядка строительства к уведомительному — о строительстве жилья достаточно будет сообщить в орган местного самоуправления. Новшество коснется домов площадью до 500 квадратных метров.

Подмосковье увеличило объем участков под застройку
По данным группы «Земер», объем предложения участков на продажу в Подмосковье за время кризиса вырос почти на треть. В конце 2014 года для покупки было доступно 18 тысяч гектаров. А сейчас их уже 25 тысяч гектаров. По данным совладельца компании «Баркли» Леонида Казинца, неэффективных собственников больших участков стимулирует вводить землю в оборот необходимость выплаты все увеличивающихся налогов. В итоге собственники готовы продавать землю за любую цену, говорит эксперт.

Доплата за старину
На столичном рынке недвижимости появился новый тренд — активная продажа квартир в домах дореволюционной постройки. По данным компании «Метриум Групп», сейчас в продаже около 900 квартир, расположенных в дореволюционных домах. Из них 99 процентов находятся в пределах Центрального округа. Средняя стоимость квадратного метра в таком доме, по данным риелторов, начинается от 250 тысяч рублей (за пределами ЦАО) до 800 тысяч в самом центре города. Например, квартиры площадью около 130 квадратных метров в районе Патриарших прудов продается за 140 миллионов рублей.

цифра

340000

квадратных метров нового жилья продается сейчас на набережных Москвы-реки. Большая часть относится к бизнес-классу — 73,3 процента, на долю «комфорта» приходится 26,7 процента.

Панельные дома перестали пользоваться спросом

Разрыв между ценой квадратного метра на «вторичке» и в новостройках достиг 15–20 процентов.

Увеличение этого разрыва, как считают эксперты, стало одной из главных тенденций года. — До кризиса 2008 года цена квадратного метра в старых домах советской эпохи и в недавних новостройках была практически одинаковой — новое жилье стоило дороже главным образом из-за большей площади, — рассказывает руководитель аналитического центра «Индикаторы рынка недвижимости IRN.RU» Олег Репченко. — Однако по мере увеличения объема предложения новостроек в Москве и сокращения дефицита начала увеличиваться и в настоящее время достигает уже 15–20 процентов. Скорее всего, и в дальнейшем этот показатель будет расти, поэтому тем, кто хочет обменять старую «вторичку» на современное жилье, лучше поспешить. Серьезный удар по ликвидности вторичного жилья, особенно ветхого, нанес строительный бум, продолжающийся в Москве уже третий год. По данным «ИРН-Консалтинг», объемы предложения на первичном рынке Московского региона (Москва и Подмосковье) за это время увеличились примерно в полтора раза. Если в 2011–2013 годах предлагалось 4–5 млн кв. метров нового жилья,

то в 2017 году — уже 7,5 млн кв. метров. А главное, считает Олег Репченко, рынок стал куда более доступным. — Еще в 2014 году найти в пределах МКАД новостройку дешевле 6 млн рублей было нереально, а сейчас предлагается немало вариантов за 3–3,5 миллиона рублей, — поясняет эксперт. — В итоге благодаря «дружественной» ценовой политике застройщиков и льготной ипотеке, которая распространяется только на новостройки, многие покупатели переориентировались с вторичного рынка на первичный. И так там и остались: число договоров долевого участия за 10 месяцев 2017 года, по данным Росреестра, выросло на 55,7 процента. А количество переходов прав на недвижимость — наоборот, сократилось на 3 процента. Хотя госпрограмма поддержки ипотеки завершилась, новостройки, по мнению Репченко, остаются привлекательнее «вторички» и по ценам, и по качеству. Да и ипотека на первичном рынке все еще дешевле. По данным Агентства ипотечного жилищного кредитования, средняя ставка выдачи по кредитам на новостройки в октябре 2017 года составила 9,81 процента, а на «вторичку» — 10,02 процента. Как следствие, вторичный рынок в последние годы стагнирует. Тем более что в отличие от девелоперов продавцы-частники крайне неохотно идут навстречу покупателям.

В результате цены предложения топчутся на месте, а квартиры не продаются. По оценкам риелторов, в настоящее время шанс найти покупателей имеют лишь 20–25 процентов выставленных на продажу квартир. Причем спрос сосредоточен в среднем ценовом сегменте — людей интересуют недорогие, но качественные варианты, а старые ветхое жилье мало кому нужно, несмотря на низкие цены. В самых дешевых районах Москвы — Бирюлево, Вешняки, Дмитровском и Ярославском — срок продажи вторичных квартир на 17 процентов больше, чем в среднем по старой Москве: около 90 дней против 75. При этом 96 процентов сделок в этих районах проходит с дисконтом. Тогда как по Москве в целом — 84 процента. А средний размер скидки составляет не менее 10 процентов — против 8,3 процента по вторичным квартирам в целом. Как объясняют риелторы, значительную долю вторичного рынка в этих районах формируют старые пяти- и девятиэтажки, которые мало востребованы среди покупателей. — В общем, если хотите продать квартиру хотя бы за три месяца, во-первых, выставьте реальную, рекомендуемую риелтором, цену, а во-вторых, готовьтесь еще уступить, — советует вице-президент Российской гильдии риелторов Григорий Полтораков. — Переоцененные квартиры сейчас не продаются.

Наземное метро увеличит стоимость квартир у станций

Девелоперы ждут нового строительного бума.

Первые две линии нового наземного метро должны соединить Одинцово с Лобней и Нахабино с Подольском. Стаким предложением выступили власти столицы. Окончательное решение, как ожидается, будет принято совместно с правительством Московской области и Минтрансом России. Как ожидается, первые ветки появятся уже в 2019 году. Существующие пригородные линии, связывающие Москву и область, хотят модернизировать, превратив тупики в полноценные магистрали диаметры. Это, как считают власти, гораздо дешевле и быстрее, чем протянуть в Подмосковье метрополитен.

Появление наземного метро будет иметь как минимум два следствия. Первое — это рост цен на квартиры в пешей доступности от станций, — считает генеральный директор компании «Гео Девелопмент» Максим Лешев. — Второе следствие — рост интереса застройщиков к участкам вблизи станций. Как пояснил эксперт, такая история уже произошла в связи с открытием Московского центрального кольца. Квартиры вблизи станций МЦК либо подорожали, либо просто стали значительно быстрее продаваться. А еще в пешей доступности от многих станций развернулось масштабное строительство. — Дело в том, что один из главных критериев востребованности жилья в Москве — это его транспортная доступность, — пояснил Максим Лешев. — Даже очень качественный, элитный дом вдали от метро или МЦК не пользуется таким спросом, как расположенный вблизи станции. Да, у многих москвичей есть автомобили. Но, во-первых, немалая часть пользуется ими лишь для поездок на дачу или в гипермаркет. А во-вторых, даже у тех, кто ездит каждый день, есть родственники без автомобилей, и им нужно метро или другой рельсовый транспорт. По мнению эксперта, у станций наземного метро будет активно строиться не только жилье, но и офисные центры, а также крупные торговые объекты.



8 ноября 2017 года. Москвичка Мария Майорова в поезде Московского центрального кольца. Скоро такие же городские элктрички поедут через всю Москву. А жилье у станций подорожает

Сегодня в столице зарегистрировано почти 53 тысячи субъектов малого и среднего предпринимательства. Новый бизнес в этом году зарегистрировали более двух тысяч предпринимателей. И это без учета микропредпринимательства — там прирост существенно больший. Развитию предпринимательства в столице способствует мощная поддержка города. Эксперты рассказали, каковы итоги уходящего года и чего ожидать бизнесу в году будущем.

Свое дело

Город помогает идеями, советом и льготной арендой

ИТОГИ ГОДА

Число предприятий малого и среднего бизнеса в этом году в Москве выросло на 37 тысяч. А количество сотрудников, которые в них работают, достигло 2,2 миллиона человек.

Малый и средний бизнес в столице, похоже, на подъеме. По последним данным Единого реестра субъектов малого и среднего предпринимательства, общее количество малых и средних предпринимателей, а также индивидуальных предпринимателей в Москве составляет уже 768,6 тысячи. А среднестатистическая численность работников на них — свыше двух миллионов человек.

— Это около трети всех экономически активных москвичей, — пояснил кандидат экономических наук, преподаватель МГУ Виктор Петрищев. — Практически вся сфера обслуживания, огромная часть торговли и общепита — это как раз субъекты малого и среднего бизнеса. Впрочем, как считает эксперт, этот сектор обладает значительным потенциалом на производственных и высокотехнологических рынках. — Каждый седьмой субъект предпринимательства в Москве занимается производством или строительством, — рассказала «ВМ» главный специалист управления информационной деятельности ГБУ «Малый бизнес Москвы» Оксана Курило. — Иными словами, многие предприниматели строят, делают выпечку или, скажем, торты, столовые изделия, изделия из пластмассы. При этом деятельность более семи тысяч московских предприятий и ИП напрямую связана с научными исследованиями и разработками. Один из главных трендов этого года — поддержка высокотехнологичных и инноваци-



29 октября 2017 года. Работник технополиса «Итэлма» Светлана Вагнер. Всем компаниям малого и среднего бизнеса, работающим в технополисе, город дает существенную скидку при уплате налогов. Москва заинтересована в развитии высокотехнологичных производств

онных компаний. Так, например, развиваются специализированные территории для такого бизнеса — технопарки, технополисы и промышленные комплексы. Другая тенденция последнего времени — развитие электронных сервисов. Например, власти Москвы плотно сотрудничают с Корпорацией МСП, внедряя наиболее интересные ее продукты по поддержке предпринимательства. В их числе — Бизнес-навигатор малого и среднего предпринимательства. В городе действует Инвестиционный портал Москвы, где можно узнать, куда инвестировать средства, посмотреть информацию по объектам недвижимости, выставленным на торги, подобрать в аренду помещения, предлагаемые городом.

— А на портале поставщиков предприниматель может найти самую полную информацию о государственных закуп-

ках или предложить свою компанию в качестве господдержки, — пояснила Оксана Курило. Еще одно новшество этого года — для предпринимателей запущено интересное

Город дает льготы тем, кто занимается научными исследованиями

предложение по аренде помещений. Городские власти выставили на торги объекты льготной начальной ставки аренды — 4500 рублей за квадратный метр в год. Срок договора аренды — 10 лет.

— Высокая арендная плата — одна из главных проблем, с которой приходится сталкиваться предпринимателям, особенно начинающим, — рассказывает Виктор Петрищев. — Обратите внимание: парикмахерские, небольшие продуктовые магазины, салоны красоты постоянно меняют дислокацию. И дело не только в низкой проходимости, а часто и не столько в ней. Как правило, владелец помещения просто «задирает» аренду. В итоге более рентабельный бизнес вынужден искать новое место. Между тем, по словам эксперта, у города достаточно много помещений — например, на первых этажах жилых домов. Если сдавать их по льготной

цене, то это реальная мера поддержки предпринимательства. — Вспомните отличную идею сдавать старые, требующие ремонта или реставрации здания по цене рубль за квадратный метр, — рассказывает Виктор Петрищев. — В этих помещениях стали открывать, например, частные детские сады, пользующиеся в Москве большим спросом. Другая хорошая идея, реализованная в этом году, — перезапуск работы коворкинг-центров. Теперь любой малый или средний предприниматель может стать их резидентом совершенно бесплатно, получив до трех рабочих мест. С 15 июня принято уже 349 заявлений на 186 мест. В итоге в октябре открыли новый коворкинг-центр в Западном округе — на базе Центра услуг для бизнеса.

БОРИС ОРЛОВ edit@vm.ru

ПРЯМАЯ РЕЧЬ

АНДРЕЙ ЖЕЛЕЗНЯК ГЕНЕРАЛЬНЫЙ ДИРЕКТОР ГБУ «МАЛЫЙ БИЗНЕС МОСКВЫ»
Планы на 2018 год обширные, и мы готовы предложить предпринимателям города Москвы интересные проекты на новых площадках, в том числе в интернете. Несомненно, бизнесмены все больше обращаются к получению услуг в режиме онлайн. В этом году мы запустили такие онлайн-сервисы, как, например, регистрация ИП и ООО или подбор помещений. В 2018 году мы планируем расширить линейку продуктов, которыми может воспользоваться предприниматель в любое удобное время и из любой локации. Один из таких продуктов — «Онлайн-Академия», которая представляет собой набор курсов по самым актуальным для бизнесменов тематикам.

Юным нужен инкубатор

Поддержка молодых предпринимателей, я считаю, критически важна для российской экономики. Дело в том, что новая, или цифровая, как ее принято называть, экономика создала в деловом мире ситуацию, с которой предпринимательское сообщество еще не сталкивалось. Традиционный образ предпринимателя-миллионера self-made man сто лет назад — это человек среднего или старшего возраста, шаг за шагом выстраивавший свою деловую карьеру на протяжении многих лет. Но сейчас мы все чаще и чаще видим на вершине мирового делового олимпа совсем молодых людей, которые заработали свое состояние, предложив инновационный продукт (чаще всего в сфере IT), который моментально распространился среди миллионов покупателей по всему свету. Раньше успех в бизнесе выглядел не так. Каждая инновация давала импульс появлению новой волны предпринимателей, которые применяли эту инновацию с большим или меньшим успехом. Но сейчас, анализируя новые сегменты экономики, мы видим всего нескольких главных игроков, которые стремительно забирают себе три четверти рынка. И эти игроки, как правило, совсем молоды.



МАКСИМ ФАТЕЕВ
ВИЦЕ-ПРЕЗИДЕНТ
РОССИЙСКОЙ
ТОРГОВО-ПРОМЫШЛЕННОЙ
ПАЛАТЫ

А что происходит с другими молодыми предпринимателями? Теми, которые наблюдают стремительный успех своих сверстников? Они отдают себе отчет, что потерпели фиаско на рынке только потому, что характеристики их продукта совсем незначительно уступают конкурентам. Но это «чуть-чуть» оказывается достаточным, чтобы не позволить им присутствовать на рынке. Поэтому в России, я считаю, нужно запустить программу бизнес-акселерации, которая уже реализуется в одном из регионов страны. Суть программы в том, что ее участники, начинающие предприниматели, получают практические навыки знания как в процессе очного и дистанционного обучения, так и в ходе индивидуальных занятий и консультаций, решая прикладные задачи, имеющие отношения к их собственному бизнесу. А тренерами и наставниками начинающих предпринимателей являются не обычные преподаватели, а в первую очередь эксперты бизнеса, профессионалы, состоявшиеся в самых разных отраслях, — менеджеры, маркетологи, инвесторы. Эта программа, по сути, — своеобразный университет деловой практики, который помогает предпринимателям вывести свой бизнес на новый уровень: значительно расширить сферу деятельности и ассортимент продукции, увеличить клиентскую базу, переосмыслить имидж своего предприятия. И главное — убедить других людей в том, что предпринимательство — это перспективно.

Мнение колумнистов может не совпадать с точкой зрения редакции «Вечерней Москвы»

цифра

16

региональных программ поддержки малого бизнеса действуют сегодня в Москве. Это самый большой показатель в стране. Однако большому количеству предпринимателей ничего об этом не известно.

Редактор страницы ЕЛЕНА БОДРИЕНКО e.bodrienko@vm.ru

Оборудование, необходимое для функционирования фермы

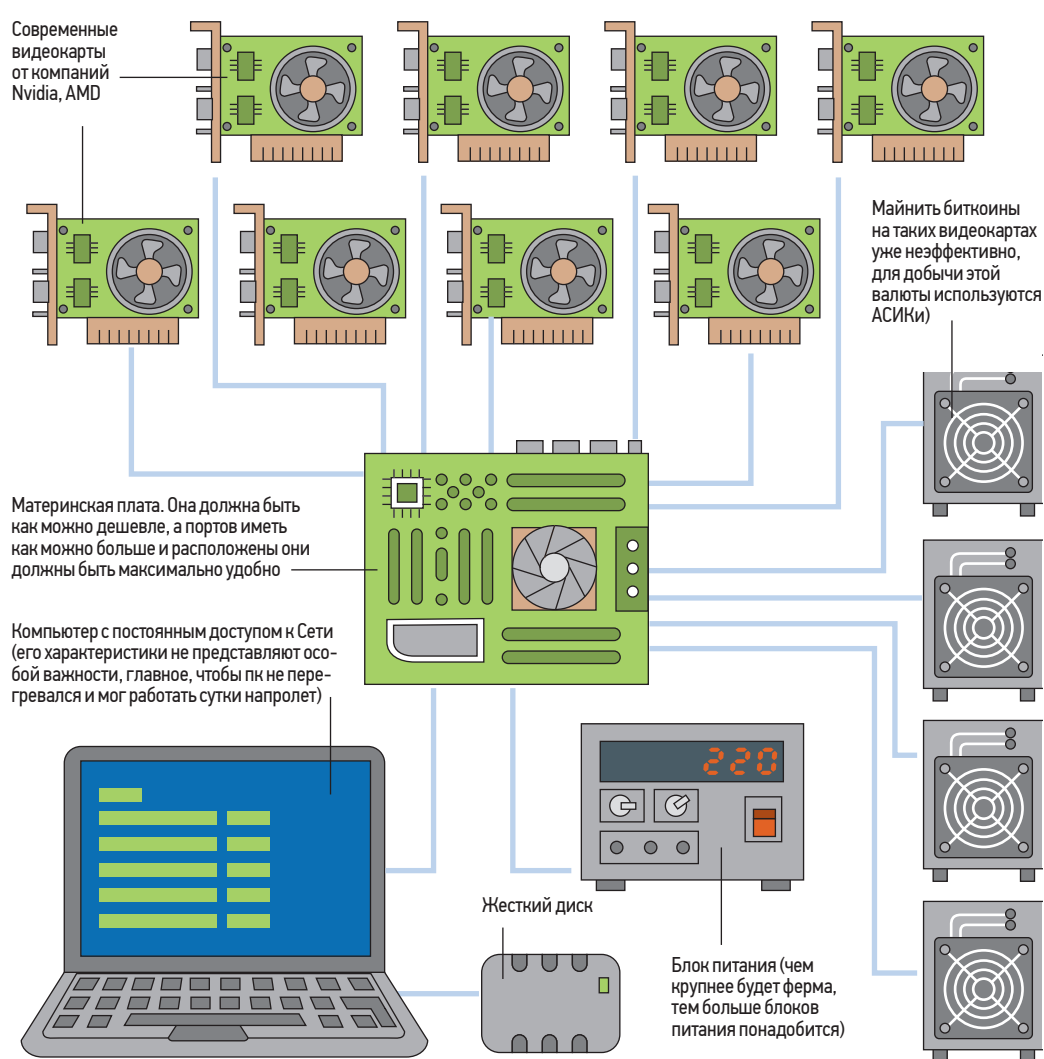

Электронную коммерцию ждет бурное развитие

Вызов такси, заказ продуктов и блюд на дом — все большее количество услуг будет переходить в интернет.

В 2018 году, как считают опрошенные «ВМ» эксперты, бизнес продолжит двигаться в сторону цифровизации. В Москве, например, как ожидается, совсем исчезнут диспетчерские такси и заказ автомобиля будет производиться только через интернет-агрегатора. — Эта революция началась на наших глазах, и она будет продолжаться, — уверен член Общественного совета при Минтрансе России, директор Транспортной ассоциации московской агломерации Нораир Блудян. Как считает эксперт, одним из следствий этой революции будет и внедрение телемедицины. — Дело в том, что каждый таксист сегодня по закону обязан проходить предрейсовый медицинский осмотр, — пояснил Нораир Оганесович. — Сейчас он носит скорее формальный характер. Но скоро, я считаю, осмотр будет проводиться дистанционно. Водитель едет перед сменой управляться, а на АЗС заходит в специальный кабинет, где с помощью прибора измеряется давление, подтверждает, что трезв, и так далее. Данные отправляются

врачу, и он ставит электронную подпись под допуском к работе. Я думаю, это ближайшее будущее. Будет развиваться, как считали эксперты, и дистанционная выдача кредитов. Автоматы, кстати, уже появились в некоторых вокзалах Москвы. Все просто: клиент прикладывает к экрану раскрытый паспорт, его данные сканируются специалистом микрофинансовой организации. Он быстро по своим каналам запрашивает кредитную историю потенциального заемщика и принимает решение, давать кредит или нет. — Эта форма удобна тем, что позволяет оптимизировать процедуру выдачи кредита, — считает финансовый аналитик Виктор Каминский. — Однако риски тоже велики. Не видя клиента живьем, можно дать кредит тому, кто отдать его просто не в состоянии. Но я считаю, что эта история будет развиваться. Думаю, микрофинансовые организации найдут способ себя обезопасить. В 2018 году, как предполагается, смогут заработать компании, устанавливающие системы видеонаблюдения. Дело в том, что в подъездах различных жилых домов будут появляться домофоны с функцией распознавания лица. Об этом

сообщила председатель комиссии Мосгордумы по безопасности Инна Святенко. — Такие планы есть в рамках развития программы «Безопасный подъезд», — сообщила депутат. — Ранее в некоторых домах по желанию жителей домофоны оснастили «тревожными кнопками» и системами оповещения о чрезвычайных ситуациях. По словам Святенко, домофон перестает быть просто запирающим устройством. — Он сможет иметь целый ряд функций, начиная от записывающего устройства — камеры, которая записывает всех, кто заходит в подъезд, и далее: распознавание лица, что уже технически тоже возможно, — добавила депутат. Как считают эксперты, будет развиваться и услуга интернет-заказа продуктов и блюд. — Москвичи привыкли, что заказать, по большому счету, можно только пищу, суши и пироги, — рассказывает ресторатор Антон Карелин. — У каждого, наверное, на холодильнике висит магнитик с телефоном какой-нибудь пиццерии. Вот туда и звонят. Но это прошлый век. По словам Антона, все больше заведений общепита, в том числе относительно небольших, сейчас разрабатывают и продвигают свои сайты, на

которых можно заказать практически любое блюдо. — Это очень перспективная история, потому что жизнь в Москве быстрая, готовить многие просто не успевают, да и ходить в кафе тоже. К тому же не факт, что есть свободные места, что вас быстро обслужат и так далее. Поэтому возможность, выезжая с работы, заказать полноценный ужин на дом горожан наверняка порадует, — пояснил эксперт. — А уж если вы пригласили друзей, то заказ ужина — тоже хороший вариант. Антон Карелин считает, что не за горами появление массового онлайн-общепита. Это когда ресторан или кафе в принципе не имеют обеден-

ного зала, а только делают блюда на заказ. — Если учесть, что аренда помещений в Москве, да еще и в проходном месте, очень дорогая, то это направление видится мне перспективным, — считает Антон. — Нужны кухня, хороший сайт для продвижения ресторана и транспорт для доставки блюд. Как показал опыт продажи продуктов через интернет, покупатели охотно расстаются с необходимостью выходить из дома в магазин или вообще ехать в гипермаркет за несколькими километрами. Время в Москве очень дорого, и его стоимость всегда будет только расти.

ОЛЕГ ВАСИЛЬЕВ edit@vm.ru

Комментарии экспертов

ИЛЬЯ ШМЕЛЕВ ПРЕПОДАВАТЕЛЬ ВЫСШЕЙ ШКОЛЫ ЭКОНОМИКИ
Мы активно входим в постиндустриальное общество, поэтому в 2018 году будет быстро развиваться сфера услуг. Думаю, помимо интернет-приложений типа «Уборка», в которых можно заказать такую услугу, появятся приложения, предоставляющие услуги парикмахера, специалиста по маникюру или стилиста. Появится и приложение «Няня» — наверняка оно будет востребовано.

КИРИЛЛ ДРОЗДОВСКИЙ БИЗНЕС-ТРЕНЕР
В следующем году одним из самых популярных бизнесов станет продажа оборудования для майнинга — добычи криптовалют. Уже сейчас майнинг-фермы можно приобрести за 300–400 тысяч рублей. Говорят, что отбивается за полгода, а потом идет чистый доход. Многие, думаю, на это купятся. Сейчас продана оборудования для майнинга приносит в месяц от 1 до 3 миллионов рублей прибыли.

Вопреки заблуждению, что в эпоху соцсетей люди вовсе перестанут читать, толстые книги становятся все более популярными. В московские театры пришло новое поколение режиссеров: что стоит смотреть? Отечественный кинематограф начинает побеждать Голливуд в России — чего ждать от кино? Расходы рекламодателей в интернете сравнялись с расходами на телевидение: что будет с голубым экраном. Культурные итоги года на странице «Мнения»

Побеждают умные

Толстые книги снова модны

Год был богат на литературные события — и печальные, и радостные. Самые печальные — это, конечно, утраты. Ушел из жизни Даниил Гранин. Ушел Евгений Евтушенко. Ушел Владимир Маканин, потрясающий прозаик, не до конца оцененный. Не стало Сергея Есенина. В 1990-е годы, когда шел предел собственности, он был ректором Литературного института и буквально спас его. При этом он был и замечательным писателем, еще сильнее недооцененным, чем Маканин.

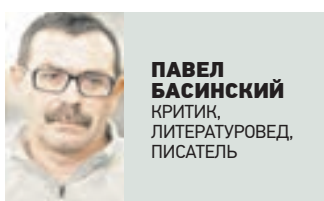

ПАВЕЛ БАСИНСКИЙ
КРИТИК,
ЛИТЕРАТУРОВЕД,
ПИСАТЕЛЬ

Еще одно печальное событие — прекратила существование премия «Дебют» (надеюсь, на время). В этом году на «Большой книге» второе место получил Сергей Шаргунов (за биографию Валентина Катаева) — а ведь Шаргунов в свое время открыл именно «Дебют». Зато возникла премия «Лицей», я был председателем ее жюри. Мне кажется, мы открыли новые имена: поэт Владимир Косонов из Курска, прозаик Кристина Гептинг из Великого Новгорода. Сегодня, когда критика почти умерла, премии стали навигатором в литературном море. Они не только создают писателям славу, но и подчеркивают тенденции. В этом году главный приз «Большой книги» достался Льву Данилкину за «Ленин. Пантократор солнечных пылинок». Многие считают, что это апологетика Ленина, но это не совсем так — просто Данилкин всегда влюбляется в своих персонажей и живет их жизнью. Показательно, что и у Шаргунова, и у Данилкина книги, во-первых, документальные, во-вторых, большие по объему. Уверения в том, что якобы в эпоху твиттера и телеграма люди могут читать только «минималистские» тексты, оказались несостоятельными: бестселлерами и лауреатами премий становятся толстые книги. И заметно смещение интереса в сторону нон-фикшена. Видимо, вымышленные сюжеты вызывают недоверие. А при чтении, скажем, биографии человек начинает чувствовать себя умнее — особенно если она написана как настоящий роман.

В этом году мне довелось поехать по стране. В августе вместе с Алексеем Варламовым, Юрием Поляковым, Евгением Анташевским проплыли на «Литературном теплоходе» по Волге, выступали в нескольких городах. Еще у меня были поездки в Киров и на Сахалин. Из грустных наблюдений — стало хуже с книжными магазинами. Даже в крупных городах многие закрываются, в оставшихся ассортимент беднеет, почти нет современной поэзии и качественной прозы. Мой документальный роман «Посмотри на меня», который вышел осенью, в Москве стоит 500 рублей, а в моей родной Волгоградской области — 800–900... Наценка за доставку! Но есть и приятные впечатления — библиотеки в регионах становятся просто замечательными. А библиотека, по словам американцев, — это основа демократии. Она дает каждому равные права на информацию, независимо от того, сколько у кого денег.

Смотрите работы молодых

Тщательно выбираю спектакли, на которые собираюсь сходить. И скажу сразу, что для меня даже ошибка или неудача мастера более ценна, чем удача, но предсказуемая по режиссерскому решению. Для меня грандиозная, выдающаяся работа — «Старик и море» в постановке Анатолия Васильева. Это исповедь очень немолодого человека, причём трагическая. В этом спектакле увидел выдающуюся актрису Аллу Демидову, без которой соскучился. Мне очень жаль, что спектакль прошел всего два раза, во время Чеховского фестиваля в Москве. Буду счастлив, если этот спектакль будет идти в театре «Школа современной пьесы». Слышал, что об этой работе есть критические мнения, но так бывает всегда, когда речь идет о большом событии. Исполнок века какому-то студенту кажется, что Пикассо разлил краски, и непонятно, что нарисовано. Для того чтобы закон нарушить, надо его хорошо знать. Анатолий Васильев настолько хорошо знает театральную режиссуру, что способен нарушать ее законы.

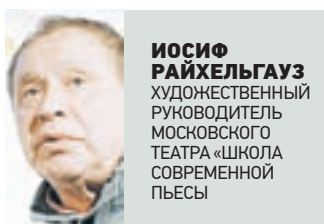

ИОСИФ РАЙХЕЛГАУЗ
ХУДОЖЕСТВЕННЫЙ
РУКОВОДИТЕЛЬ
МОСКОВСКОГО
ТЕАТРА-ШКОЛА
СОВРЕМЕННОЙ
ПЬЕСЫ

Мне интересно, что делает в Театре Вахтангова Римас Туминас. Он не ставит спектакль, а сочиняет произведение. Я потрясен его постановкой трагедии «Царь Эдип». Сам не ставлю классику, потому что есть те, кто делает это лучше меня, и один из них — Римас Туминас. Если ставит классику режиссеры не уровня Римаса Туминаса, Льва Додина, Андрея Могучего, я не иду смотреть, потому что все эти якобы оригинальные трактовки в массе — вторичны. Очень понравилась постановка Дмитрия Крымова драмы Островского «Бесприданница». Спектакль сделан в острой, даже провоцирующей форме. Крымову подражать невозможно. Кто пытается — обречен на провал. Понравилась постановка в Театре Наций «Цирк» с Ингеборгой Дапкунайте в главной роли. Возможно, я отношусь предвзято, потому что художник этого спектакля моя дочь — Мария Трегубова. Кстати, сегодня талантливые художники-сценографы становятся полноправными создателями спектаклей. Замечательно работают молодые режиссеры, среди которых Олег Дудин. Кстати, он поставил в нашем театре — «Школа современной пьесы» — спектакль для детей «Мышонок-супершпион». Сегодня молодая режиссура мощно поднимается. Замечу, что ГИТИС выпускает очень сильных режиссеров, которые успешно работают во всех театрах страны и мира. Всем рекомендую смотреть спектакли выпускников ГИТИСа. Интересные премьеры в Театре Пушкина, в частности, постановки Юрия Бутусова. Потрясен его постановкой «Добрый человек из Сезуана», правда, это не премьера. Режиссеры из Санкт-Петербурга — особое явление, и их работы, конечно, нужно смотреть.

Мнения колумнистов могут не совпадать с точкой зрения редакции «Вечерней Москвы»



6 сентября 2017 года 14:56 Презентация книги «Родом с Чистых прудов. Юрий Нагибин: жизнь и судьба», созданной коллективом редакции «ВМ», на Московской международной книжной выставке-ярмарке. Алла Нагибина (справа) подписывает книгу посетительнице выставки Надежде Распириной. Книга о Юрии Нагибине попала в шорт-лист национального конкурса «Книга года».

цитата

Массовое искусство всегда похоже на порнографию. Его задача — возбудить, удовлетворить и забыть. В настоящем искусстве так не происходит. Ты посмотришь, и только потом начинается настоящий процесс. Помолчат после восприятия большого произведения искусства — это величайшее наслаждение.

АНДРЕЙ КОНЧАЛОВСКИЙ
РЕЖИССЕР



Конкуренция каналов обостряется

Уходящий 2017-й ошутимо потряс планету под названием «телевидение». И хотя «Останкино» от всех нас высоко и далеко, и со стороны ясно, что в альтернативной когда-то империи назрели перемены. Итоги телегода можно поделить на «кадрово-контентные» и «статистические». Естественно, они глубоко взаимосвязаны. Первые — видны невооруженным глазом. Соревнование между каналами в 2017 году достигло максимума остроты. И хотя перенос церемонии вручения премии ТЭФИ официально не связывался с интригами телекухни, в кулуарах шелестело: так случилось потому, что при первом голосовании произошел перекос в пользу одного из каналов. А допустить этого было нельзя. По осени же статистики «разобрались» удивительно равномерно: по девять штук в руки «Первому» и ВТРК («Россия 1» и «Культуре»). Недоказуемо, но отчего-то кажется, что за этой «наградной конгруэнтностью» стояла попытка «академиков» хоть как-то пригнать накаленные междуканальные отношения. До ТЭФИ изрядно взбаламутили общественное сознание миграции телеведущих и скандалы с уходами-закрываниями различных проектов, а после оставил неприятное послевкусие скандал между Познером и Соловьевым. Ближе к годовщине Октября из распаханного телекосмоса запахло жареным. Но все пройдет, как самый дурной сериал. Юбилей Октября главные телесоперники встретили «зарубкой» «Троцкого» и «Демона революции», потом все отыскать на необъясни-

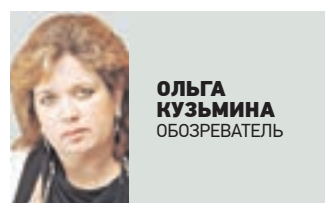

ОЛЬГА КУЗМИНА
ОБОЗРЕВАТЕЛЬ

телевидение

мое по накалу бичевание «Хождения по мукам» на НТВ. Но и это прошло. Осталось главное — ощущение nervousности и неотвратимости перемен. Симптоматичен и еще один факт: расходы рекламодателей в интернете за январь–сентябрь 2017 года впервые сравнялись с расходами на телевидение, а по итогам третьего квартала сеть и вовсе опередила ТВ (по данным Ассоциации коммуникационных агентств России (АКАР). Такого не было никогда. И если телегиганты не хотят стать телегигантками, им явно придется принимать меры. Не стоит мэтрам относиться с вельможным снисхождением и к «братям меньшим». В 2017 году набрал мощи «Пятый канал». Средняя его доля увеличилась по всем основным аудиториям, а по «4+» «Пятый» занял 4-е место среди «федералов». Аудитория его сайта выросла за год с 7 до 50 миллионов! Тихой сапой укрепляют позиции и РЕН ТВ, и «мистический» «ТВ3». Конкурировать напрямую со старшими братьями они не могут, но болезненно оттоптать пятки способны. Ну и о главном. Финальные, главные для каналов цифры еще не оглашены. Но предположу, что принципиально они до Нового года не изменятся. Итак, за первые 11 месяцев 2017 года «Россия 1» сохранила статус самого популярного канала: по данным Mediascope, его среднесуточная доля — 13 процентов против 12,1 «Первого» (в категории «4+», целевой аудитории ни для одного из двух соперников). Зато «Первый» уверенно лидирует среди зрителей 14–59 лет (10,8 процента против 9,7 у «Россия 1»). Да, и еще. В следующем году «Россия 1» собирается переориентироваться на возрастную категорию «18+», а значит, станет непосредственным конкурентом НТВ — единственного из каналов, кто умудряется прирастать аудиторией возраста 14–44. И это тоже симптом. По тропе обновления НТВ идет уверенно. Ждать краха он не стал, начал меняться.

Год подарил чудесные мелодии

Год 2017-й подошел к концу. Было немало хорошего, но были драмы и трагедии. Начну с плохого. Многие любимые актеры, певцы, поэты покинули этот мир: Георгий Тараторкин, Алексей Петренко, Алексей Баталов, Леонид Броневой, Евгений Евтушенко, Дмитрий Хворостовский, Вера Глаголева. Без них мир стал беднее. Многих из этих людей я знал лично, беседовал с ними, пожимал руку, сидел за столом. Каждый из них — вселенная. Отмечу одного человека, ушедшего в 2017-м, который в моей жизни сыграл немалую роль. Это руковоитель ансамбля «Поющие гитары» Анатолий Васильев. Этот человек по сути в 60-е годы произвел революцию на российской эстраде и полностью перевернул представления о том, какой должна быть советская песня. А потом в 1975 году резко развернулся и создал первую российскую рок-оперу «Орфей и Эвридика» (не без моего участия). И эта опера до сих пор существует, в 2017 году ее играли три театра в России. А теперь о хорошем. Конечно, обозреть море событий, которые произошли за год, невозможно. Поэтому выберу одно из каждого жанра. Концерт Государственного симфонического оркестра под руководством Владимира Юровского 9 ноября в БЗК. Удивительное исполнение симфоний Шостаковича и Прокофьева. Премьера оперы «Ангел-истребитель» английского композитора Томаса Адеза в нью-йоркской «Метрополитен-опера». Смелое и неожиданное сочинение, удивительный автор — дирижер за пультом. Из мюзиклов хочется вспомнить «Дорогой Эван Хансен» в Америке, «Привидение», «Суини Тодд» в театре на Таганке.



АЛЕКСАНДР КУРБИН
КОМПОЗИТОР

музыка

Потрясающий Георгий Исаакианом фестиваль «Видеть музыку», где демонстрируется все лучшее, что сделано в российском музыкальном театре за последний год. Можно только удивляться, что раньше такого не было. Очень понравилась чудесный саундтрек композитора Ханса Циммера к удивительному фильму «Донкерк» режиссера Кристофера Нолана. Ну и теперь — что происходило в уходящем году у меня. «Золотая маска» была вручена моему мюзиклу «Биндюжник и Король», поставленному Романом Теодором в Красноярском ТЮЗе. В мае состоялась премьера моей оперы «Метаморфозы любви» в Музыкальном театре им. Станиславского и Немировича-Данченко. Наша критика ее пропустила, ну и пусть, зато залы полны. В Свердловском театре музыкальной комедии прошла премьера новой постановки моей оперы «Орфей и Эвридика», режиссер Кирилл Стрежнев. Получилось, на мой взгляд, просто великолепно, молодая труппа, потрясающие голоса. Мне вручили премию правительства Москвы. В Нью-Йорке прошли сценические чтения моего мюзикла по Владимиру Набокову Love is Blind («Любовь слепа»). Надеюсь, скоро будет и реальная постановка. В постановке заняты настоящие звезды Бродвея, в частности Мелисса Эррик. Отметил концертом в Доме композиторов юбилей моего любимого поэта Марины Цветаевой. Было исполнено три моих вокальных цикла на ее стихи «Поэт», «Любовь» и «Марина» и кантата «Крысолов». Пели молодая певица Зоя Петрова, Андрей Батуркин и Госкор имени Свешникова. Концерт имел большой успех, и я горжусь, что воздал память великой женщине. Сейчас заканчиваю музыку к фильму Владимира Аленикова «Странники терпения». Почти закончил мюзикл «Продавец игрушки». Жду исполнения моих опер «Анна К.» и «Диббук». Надеюсь, это произойдет в будущем году.

Наши фильмы стали кассовыми

Нынешний год для российского кинематографа дал обнадеживающие результаты. Пока мы продолжаем привычно пенять главному искусству на затянувшийся кризис, а заодно на низкое качество сценариев, картонную патристичность, наше кино шаг за шагом двигалось вперед, незаметно отвоёвывая позиции у вездесущего Голливуда. Обратимся к цифрам. В 2015-м в тройке самых кассовых в российском прокате отечественных фильмов оказались «Три богатыря: Ход конем», «Батальон» и «Духless-2», общие сборы которых колебались соответственно в диапазоне от 962,9 до 490 миллионов рублей. Уже год спустя «Экипаж» преодолел отметку в 1,403 млрд рублей. Следом шла все та же анимация «Иван Царевич и Серый Волк — 3» и комедия «Самый лучший день». В нынешнем, 2017-м году в абсолютные лидеры вышел «Последний богатырь». Фильм для семейного просмотра Дмитрия Дьяченко относительно легко преодолел рубеж в 1,6 млрд рублей, оставив позади «Викинг» и «Притяжение». Суммарные кассовые сборы лидирующей десятки российских фильмов за пару лет возросли с 3,9 млрд рублей до 8,3 млрд рублей — прогресс серьезный. Наш зритель разворачивается в сторону «качественной отечественной фильмы», балующей еще и жанровым разнообразием. А как выглядит десятка не просто российских, а вообще самых кассовых картин нашего проката в уходящем году? Если пару лет назад в списке мелькали сплошь американские фильмы, как-то: «Миньоны», «Мстители: Эра Альтрона», «Форсаж-7», «Звездные войны: Пробуждение силы», «Марсанин», то в 2017-м сразу три российских ленты составили достойную конкуренцию американской продукции, заняв соответственно 2-е, 5-е и 10-е места. «Последний богатырь» уступил первое место только пятым «Пиратам Карибского моря». Следом за ним в списке идет «Викинг», преодолевший планку в 1,38 млрд рублей, а 10-е место заняло «Притяжение» Федора Бондарчука, также преодолевшее миллиардный рубеж. Но самое удивительное, что сумма сборов десяти лидеров российских лент наконец-то перевалила за половину от суммы, собранной в России всеми, в том числе и голливудскими, кассовыми картинками (14 031 566 630 рублей). Пик пройден, ура! И вот это по-настоящему серьезная победа.



ЕЛЕНА БУЛОВА
ОБОЗРЕВАТЕЛЬ

кино

цифра

99,7 миллиарда рублей — таков бюджет сферы культуры и кинематографии в 2017 году. В следующем 2018 году на эти сферы в федеральном бюджете будет выделено 94 миллиарда рублей.

В прошлом выпуске страницы «Острая тема» от 5 июня 2017 года мы подробно рассказывали о деле экс-министра экономического развития РФ Алексея Улюкаева, арестованного в ноябре прошлого года за получение взятки. В минувшую пятницу Замоскворецкий суд Москвы приговорил Улюкаева к восьми годам лишения свободы. Сегодня «ВМ» вспоминает пять самых шумевших дел уходящего года, некоторые из которых до сих пор расследуются и остаются на слуху.

Судят по делам

От правосудия не уйдет ни школьник-стрелок, ни замглавы федеральной службы

Члены «банды ГТА» пытались бежать из зала суда

Лето и начало осени запомнились несколькими громкими скандалами и задержаниями. Так, 1 августа в Московском областном суде прошло очередное заседание по делу печально известной «банды ГТА». На скамье подсудимых — девять обвиняемых, безжалостных убийц, на счету которых 17 человеческих жизней. Напомним, летом 2014 года в Подмоскovie пополнился список, что на трассе «Дон» орудовал банда убийц. Ночью они остановили машины, используя для этого шипы для прокалывания шин. Когда водитель выходил из авто, со словами «помощь нужна?» они расстреливали водителей и пассажиров. Либо делали это из салона своего автомобиля. При этом ничего у убитых не забирали. Одна из первых версий была такой: преступления совершаются исламистами. И только через несколько месяцев полицейским удалось выйти на след преступников. При задержании в подмосковном поселке Удельная один из предполагаемых лидеров банды, уроженец Киргизии Ибайдулло Субханов, использовавший поддельный паспорт на имя Рустам Усманова, был убит.

И вот 1 августа пятеро из девяти подозреваемых попытались устроить побег. В 13:50, когда арестантов выводили из зала суда, в лифте они напали на конвоиров — мужчину и женщину — и завладели их оружием. Но один из конвоиров успел вызвать подкрепление. Лифт «аварийно» остановился на третьем этаже, где преступников уже ждали сотрудники Росгвардии. Зная, что терять уже нечего, члены банды начали стрельбу, в ходе которой был ранен один гвардеец.

— В таких случаях сотрудники имеют право стрелять на поражение, — говорит ветеран МВД Юрий Пашенко. — Что и было сделано. Трое подсудимых были убиты на месте, двое получили тяжелые ранения. Ситуация, конечно, очевидная, но невероятная. Из зала суда, где обвиняемые содержатся в отдельных камерах, они выводятся через отдельный вход. И вот — завладели оружием специально обученных людей...

— В данном случае, конечно, были нарушены все нормативы, — поясняет юрист Сергей Грибановский. — Конвоировать 1–2 задержанных должны два конвоира. Трое конвоиров должны сопровождать преступников, если их количество — от трех до шести. Другая ситуация по нормам при усиленном конвое: на одного конвоируемого полагается трое сотрудников, на 2–4 арестантов — шесть конвоиров. К счастью, никто из гражданских в той перестрелке не пострадал. Но возникает вопрос: как часто конвоиры повышают свой профессиональный уровень?

Ивантеевский стрелок: пробел в воспитании или...

Случай, произошедший в ивантеевской школе № 1, напомнил сценарий крутого американского боевика. Вот только жизнь — не съемочная площадка, и все происходящее в ней — реально... 5 сентября девятиклассник устроил стрельбу. В школу он вошел в длинном плаще, под которым прятал оружие. Охранник не обратил внимания на знакомого ему подростка, который спокойно прошел в класс и уселся за парту. — Сними, пожалуйста, верхнюю одежду и отнеси в раздевалку, — вежливо попросила мальчика учительница информатики. Однако юноша это замечание проигнорировал. На лице его читалось: ну и что ты теперь будешь делать? — Покиннь класс, — уже строго приказала учительница.

Но парень продолжал сидеть. Тогда преподаватель вывела ученика в коридор, где он достал оружие и выстрелил своей «обидчице» в лицо. Затем, вынув из-под плаща топор, стал наносить ей удары по голове, пока женщина не упала и не потеряла сознание. Брызги крови разлетались на несколько метров. Ивантеевский Фреddie Крюгер вернулся в класс, где начал взрывать самодельные взрывпакеты, которые он также прятал под плащом. Затем в классе раздался выстрел. Многие одноклассники юного убийцы успели спрятаться в подсобку. Трое выпрыгнули в окно.

В школе началась паника, была вызвана полиция. Официальные комментарии о случившемся появились позже. — Мы работаем по особому поручению прокурора, — заявил официальный представитель Следственного комитета Сергей Кошелев. — Возбуждено уголовное дело по статьям «хулиганство» и «халатность». Расследование уголовного дела взято под особый контроль прокуратуры города.

Однако квалификация этого уголовного дела вызвала некоторое удивление у специалистов. — «Хулиганство» здесь — только как дополнительный эпизод, — рассказывает ветеран МВД, майор юстиции в отставке Андрей Фролов. — Изначально было ясно, что в этом деле есть состав преступления — «покушение на убийство двух и более лиц». А то, что со стороны должностных лиц была халатность — однозначно это так. Действительно, как можно было не заметить, что у школьника под плащом — целый арсенал оружия? Хотя существует и такое мнение: это был вызов обществу.

— Он сделал все, чтобы его заметили, — прокомментировала ситуацию полномочный по правам ребенка Московской области Ксения Мишонова. Со слов омбудсмена, накануне парень о своих планах рассказал одноклассникам, а те ходили к директору, который, видимо, ребятам не поверил. Виновный не скрывал своих планов. В соцсетях он поделился признанием о своей страсти к оружию, восхвалял американских убийц, устраивавших расстрелы в школах.



4 декабря 2017 года. Режиссер Кирилл Серебренников, обвиняемый в мошенничестве в особо крупном размере, во время рассмотрения в Мосгорсуде продления срока содержания под стражей (1) 8 августа 2017 года. Московский областной суд. Заседание по делу «банды ГТА» (2) 11 сентября 2017 года. Индия. На берегу Бенгальского залива местный художник Сударшан Патнаик работает над песчаной скульптурой, посвященной опасности движения «Синий кит» (3) 5 сентября 2017 года. Оцепление у школы № 1 города Ивантеевки, где ученик устроил стрельбу из оружия по учительнице и одноклассникам (4) 14 сентября 2017 года. Заместитель директора Федеральной службы исполнения наказаний Олег Коршунов в Басманном районном суде, где рассматривается вопрос об избрании ему меры пресечения (5)

Даже взял себе ник (прозвище. — «ВМ») парня, устроившего бойню в школе Колумбайн (США) в 1999 году. Сейчас страница ивантеевского стрелка — так сразу же прозвали подростка в средствах массовой информации — заблокирована. Удивляет, что родители знали об увлечении сына и сами подарили ему оружие. — Главным следственным управлением возбуждено уголовное дело по статье «растрата

заний Олега Коршунова по подозрению в крупной растрате. У следователей на руках — доказательства того, что именно по приказу этого высокопоставленного чиновника ведомство переплатило 160 миллионов рублей за топливо и сахар, закупаемые для нужд изоляторов.

— Главным следственным управлением возбуждено уголовное дело по статье «растрата

в них уже расписывались главный бухгалтер, начальник Управления собственной безопасности и много других сотрудников ФСИН.

После ареста Коршунова задержаны были и другие сотрудники подразделения. — Конечно, к ФСИН достаточно много вопросов по закупочной деятельности, — комментирует председатель Национального антикоррупционного комитета России Кирилл Кабанов. — К примеру, история с теми же браслетами для лиц, находящихся под домашним арестом. Однако в данном деле возникает много вопросов. Ведь при задержании Коршунова было изъято не так много имущества, как у его предшественников. Может, подготовились? Но почему тогда не уехал? Поэтому следователям есть над чем поработать.

Для юристов и финансистов ясно, что хищение 160 миллионов рублей из государственного учреждения не мог совершить один человек. В этой схеме задействована целая цепочка лиц. Поэтому и были задержаны еще несколько предполагаемых соучастников, среди которых — заместитель начальника тылового обеспечения Светлана Алексеева. Задержали и предпринимателя Марину Дюкаеву, через фирму которой «отмывались» украденные деньги. Женщине предъявили обвинение по статье «присвоение или растрата».

— Самому же Коршунову дополнительно вменили статью «злоупотребление должностными полномочиями», — рассказывает адвокат Олег Сухов. Во время рассмотрения в суде вопроса о мере пресечения подозреваемый попросил оставить его под домашним арестом, поскольку у него серьезное заболевание — диабет. Но для судьи это не довод.

— Теперь обвиняемому грозит наказание — до десяти лет лишения свободы, — говорит Су-

хов. — В качестве дополнительного наказания могут присудить штраф до 1 миллиона рублей. По второй статье предусмотрено наказание до четырех лет лишения свободы и лишения права занимать определенные должности в госструктурах. Сумма хищений возмутила многих пенсионеров. Среди них и ветеран МВД Василий Крячок.

— В последнее время участились случаи с нарушениями закона работниками правоохранительной системы, — говорит ветеран МВД. — Мне обидно за систему — ведь УФСИН когда-то подчинялось Министерству внутренних дел. На мой взгляд, сейчас хуже выстроена воспитательная работа с сотрудниками. Раньше замполит все знал о своих подчиненных, по несколько раз в году бывал у них дома, разговаривал по душам. Сейчас же все по-другому. Возможно, поэтому — и несозвоненность.

Движение «Синий кит»

В начале года стало известно, что среди молодежи пользуется популярностью опасное движение «Синий кит», стилизованное под игру. Через интернет, как правило, в социальных сетях, юноши и девушки получают задания, которые обязаны выполнять под страхом исключения из игры. С каждым заданием анонимные кураторы, промывая мозги, готовят молодежь к тому, что смерть — это хорошо. Финалом игры должно стать самоубийство. За неповиновение грозили расправиться с семьей. Было известно о нескольких жертвах, которые из-за жалости к семье пошли на отчаянный поступок. И вот в июне в столице был задержан предполагаемый организатор группы смерти — простой почтальон Илья Сидоров. Его отправили в Челябинскую область, где расследуется самое громкое дело. У 13-летней школьницы из села Еткуль было 50 заданий. Их девочка выполняла на расстоянии полторы тысячи километров от куратора. Вначале были безобидные: например, нарисовать кита на руке. Однако последним, пятидесятым, было свести счеты с жизнью. Спасло девочку то, что доза таблеток, которых она наглоталась втайне от родных, оказалась не смертельной.

На контрольной по математике потерпевшей стало плохо, ей вызвали скорую, и врачам стало известно, почему девочка наглоталась таблеток. Вызвали полицию и комиссию по делам несовершеннолетних. Родители подтвердили, что их дочь круглые сутки проводила в интернете, в последнее время стала замкнутой и раздраженной. Все точки над «i» расставила переписка с куратором. Мать с отцом содрогнулись, когда узнали, что их дочь стояла всего в шаге от смерти.

Илья Сидорова вычислили почти сразу и вскоре задержали. В свободное от работы время он отдавал страшные приказы детям по всей стране. — Подозреваемый пояснил, что является администратором группы смерти, в которую входило 32 человека, причем все несовершеннолетние, — сообщила «ВМ» официальный представитель МВД Ирина Волк.

На подозреваемого возбуждено уголовное дело по статье «доведение до самоубийства». Теперь ему грозит наказание от восьми до пятнадцати лет лишения свободы.

Чуть ранее был задержан организатор другой группы смерти, Филипп Будейкин, известный в интернете как Филипп Лис. Следователи считают, что он довел до самоубийства как минимум 15 подростков.

Криминал от искусства

23 мая полицейские нагрянули домой к художественному руководителю театра «Тоголь-центр» Кириллу Серебренникову и в сам театр. Было предьявлено постановление об обыске, в котором указывалось, что проводится он в связи с хищением бюджетных средств, выделенных автономной некоммерческой организации «Седьмая студия» на реализацию проекта «Платформа». Обвинение уже было предъявлено и бывшим сотрудникам театра: генеральному продюсеру «Седьмой студии» Алексею Малобродскому и главному бухгалтеру Нине Масляевой. Им вменялось хищение 64 миллионов рублей в период с 2011 по 2014 год, выделенных на развитие и популяризации искусства. По версии Следственного комитета, одним из неосуществленных проектов оказался спектакль «Сон в летнюю ночь», на который было выделено больше двух миллионов рублей. На тот момент Кирилл Серебренников проходил по делу как свидетель и полностью отрицал свою вину. Однако к концу августа сотрудники правоохранительных органов задержали уже и самого художественного руководителя, представив в суд ходатайство об избрании меры пресечения.

— Девяния Серебренников квалифицируются по статье «мошенничество», — прокомментировала официальный представитель Следственного комитета Светлана Петренко. Серебренников продолжает отрицать вину. Говорит, что «Сон в летнюю ночь» был поставлен и имеется запись этого спектакля. Но несмотря на показания задержанного, ему избрали меру пресечения — домашний арест.

— Теперь ему грозит до десяти лет лишения свободы, — рассказывает ветеран МВД, подполковник милиции в отставке Вячеслав Плотников. — Но обычно такие уголовные дела расследуются долго. Поэтому возможно, что Серебренникову в суде дадут тот срок, который он уже отбывает во время следствия и отстает из зала суда за отбытием наказания.



АНДРЕЙ ОБЪЕДКОВ
майор полиции в отставке,
работал следователем, автор
книги «Милиционерские байки»

Хищение миллионов и стрельба в подмосковной школе потрясли всю страну

в особо крупном размере с использованием служебного положения», — заявила официальный представитель Следственного комитета Светлана Петренко. Однако свою вину Коршунов отрицал, мотивируя это тем, что подписывал по 600 документов в день, поскольку право первой финансовой подписи было у него. Он рассчитывал на то, что проверить цифру сразу будет трудно. Ведь перед тем как к нему приносили эти договоры,

В столице продолжается программа «Активное долголетие». Часть этой программы — различные мероприятия, которые помогают пенсионерам интересно и с пользой проводить свободное время, развивать и демонстрировать свои таланты. Помимо этого, в округах города проходят встречи, где москвичи старшего поколения предлагают свои идеи, как улучшить работу территориальных центров соцобслуживания. Об этом читайте в сегодняшнем выпуске «Время мудрости».

Определены лидеры по качеству услуг

На очередном заседании Общественного совета при Департаменте труда и социальной защиты населения города Москвы рассмотрели итоги независимой оценки качества оказания услуг в 116 организациях, включенных в Реестр поставщиков социальных услуг. Наивысшие баллы в рейтинге получили государственные учреждения.

Общественный совет работает с 2013 года. В его состав входят ведущие эксперты, деятели культуры, искусства, представители общественных организаций и граждане, занимающие активную жизненную позицию. В заседании также принял участие министр правительства Москвы, руководитель столичного Департамента труда и социальной защиты населения Владимир Петросян.

Руководитель департамента отметил, что независимая оценка качества — одна из важнейших составляющих

контроля деятельности организаций, которые оказывают горожанам соцслужбы. Глава департамента добавил, что представители учреждений должны ориентироваться, прежде всего, на повышение качества оказываемых услуг вне зависимости от баллов, набранных в результате опроса получателей социальных услуг. А специалисты, работающие в некоммерческой сфере, должны полностью пересмотреть свое отношение к предоставлению услуг.

— Здесь я вижу только два выхода — либо предоставлять полный спектр качественных услуг, либо закрывать учреждения, имеющие низкие баллы, — подчеркнул Петросян. Свое мнение высказали представители общественных организаций, которые считают, что для более объективной оценки качества предоставляемых услуг показатели, утвержденные приказом Министрства труда и социальной защиты России, требуют существенной доработки. С этим согласилась и Уполномоченный по правам человека в городе Москве Татьяна Потяева. Заместитель руководителя Департамента труда и социальной защиты населения города Москвы Татьяна Барсукова уверена, что результаты проведения независимой оценки качества работы организаций помогли увидеть проблемные вопросы, на которые необходимо обратить особое внимание.

По итогам заседания Общественного совета были приняты результаты независимой оценки качества работы 102 организаций, оказывающих в столице услуги в сфере социального обслуживания. При этом 14 негосударственных организаций, включенных в Реестр поставщиков социальных услуг, были исключены из перечня организаций, подлежащих независимой оценке качества работы, в связи с ограничением доступа независимого оператора к информации, отражающей их деятельность и качество работы.

ИРИНА СЛОБОДЯН
i.slobodyan@vm.ru

Какие наши годы: пенсионеры предлагают интересные идеи



8 декабря 12:37 Наталья Дьяконова и Владимир Афанасьев бесплатно проводят занятия по танцам в Территориальном центре социального обслуживания «Ясенево». На Форуме социальных инициатив дуэт выступил перед жителями Юго-Западного округа и принял участие в танцевальной битве

ПРЯМАЯ РЕЧЬ

ОЛЬГА ГРАЧЕВА
ПЕРВЫЙ ЗАМЕСТИТЕЛЬ
РУКОВОДИТЕЛЯ ДЕПАРТАМЕНТА ТРУДА
И СОЦИАЛЬНОЙ ЗАЩИТЫ НАСЕЛЕНИЯ
ГОРОДА МОСКВЫ

Этот форум появился не случайно. Мы активно работаем с населением и во время встреч поняли, что у старшего поколения есть много идей, которые дают возможность улучшить и их собственную жизнь и окружающее городское пространство. Такие форумы последние два месяца проходят во всех административных округах столицы. Благодаря этим мероприятиям мы получили огромное количество полезных и значимых инициатив, которые планируем реализовать в дальнейшем. Пенсионеры еще раз показали нам, что они не просто заботятся о себе, но еще и хотят создать гармонию в окружающем мире. К слову, люди старшего поколения думают и о социально значимых проектах, предлагают идеи, связанные в том числе и с социальным предпринимательством. Департамент всегда готов прислушаться к мнению москвичей. В наших планах — полностью поменять формат работы ТЦСО во всех округах столицы.

справка

Независимая оценка качества проводилась по 46 критериям. Формирование рейтингов организаций социального обслуживания осуществляется по следующим основным показателям: открытость и доступность информации об организации; комфортность условий предоставления услуг и доступность их получения; время ожидания предоставления услуг (за исключением организаций, оказывающих услуги в стационарной форме); доброжелательность, вежливость, компетентность работников организаций; удовлетворенность качеством оказания услуг. Данные критерии утверждены приказом Министрства труда и социальной защиты Российской Федерации от 8 декабря 2014 года № 995Н.

бодрость духа

В Юго-Западном округе столицы при поддержке Департамента труда и социальной защиты населения города Москвы прошел Форум социальных инициатив «Новый взгляд».

Среди участников форума — активные жители округа, работники учреждений и получатели социальных услуг в Территориальных центрах социального обслуживания (ТЦСО). Все они собрались, чтобы обсудить будущее системы социальной защиты в столице и внести свои предложения, касающиеся улучшения качества ее работы. Татьяна Семенова отлично знает свой родной район Коньково. Кроме этого, она еще и постоянный гость в Территориальном центре соцобслуживания. — Сейчас, например, мошенники представляют реальную опасность. Или вот многим пенсионерам бывает сложно разобраться в оплате ЖКХ.

Если бы помещение было более вместительным, тогда бы и возможностей стало больше, — вносит предложение Семенова. — А еще было бы интересно проводить семинары-поединки по домашней выпечке. Марина Осмоловская работает методистом в библиотеке и читает лекции в двух ТЦСО. — Было бы правильно ввести занятия по правовому просвещению, — уверенно заявляет Осмоловская, выступая перед командами других центров соцобслуживания. — Сейчас, например, мошенники представляют реальную опасность. Или вот многим пенсионерам бывает сложно разобраться в оплате ЖКХ.

Специалисты Департамента труда и социальной защиты населения города Москвы внимательно слушают, что предлагают участники форума. Все идеи они детально изучают, чтобы определить, какие ресурсы необходимы для их реализации. Важно, чтобы предложенные проекты не остались без внимания. Пока одни выдвигают идеи, другие показывают, что уже удалось реализовать во многих учреждениях системы социальной защиты. Так, на первом этаже Академии акварели и изящных искусств Сергея Андрияки, где и проходил форум, москвичи старшего поколения устроили настоящий праздник — танцы, мас-

тер-классы по рукоделию, поэтические сражения. — Я совсем недавно переехала в этот округ, и на мероприятие, где можно узнать о работе центров соцобслуживания, пришла впервые. Даже не ожидала, что здесь будет так интересно, — признается Татьяна Локтева, держа в руках художественную кисть. Все желающие могли сделать новогодние украшения и помочь ребятам из приюта нарисовать картину. В центре зала активисты показывали, как они умеют петь и танцевать. Зрители то восхищаются медленным танго, то хлопают в такт частушкам или подпевают, услышав слова любимых песен.

— Мы решили устроить танцевальную битву пенсионеров и детей, чтобы показать, что и сейчас еще очень многое можем, — поделилась идеей руководитель ансамбля «Модная Русь» Ольга Курдюмова. Главная идея создания ансамбля — показать костюмы. — Мы хотим, чтобы это было не просто показ мод, а настоящее театральное представление. — добавляет она. — Весь этот праздник — это тоже инициативы. Те, которые уже реализованы в разных ТЦСО. И пенсионеры вновь показали, что они действительно на многое способны. Жизнь ведь только начинается!

МАРЬЯНА ШЕВЦОВА
m.shevtsova@vm.ru

социальные новости

СОЛЬГОЙ ОРИЩИНОЙ

Дополнительные возможности для активистов

В столице запускается новый проект «Йога для активного долголетия». Об этом жителям столицы сообщает Управление социальной защиты населения Юго-Западного округа Москвы.

— Рассчитан он на пенсионеров и тех, кому уже исполнилось 55 лет, — уточнили в управлении. — Благодаря полученной государственной поддержке занятия будут бесплатными. Главной задачей данного проекта является повышение качества жизни москвичей старшего поколения, укрепление их здоровья, а также создание дополнительных возможностей для их активности. Записаться на занятия можно, отправив заявку на электронный адрес: grant55@yoga.ru.

По интересным местам города прокатимся с гидом

Посетители филиала «Коптево» Территориального центра социального обслуживания «Тимирязевский» побывали на экскурсии, организованной для представителей старшего поколения в рамках социального проекта «Добрый автобус». Пассажиры необычного рейса не только прослушали рассказ гида об интересных местах столицы, но и поделились связанными с ними воспоминаниями.

— Также участники экскурсии побывали в московском Свято-Даниловом монастыре, — рассказали в филиале. — Узнали о его непростой истории, увидели главный собор. Помимо этого, экскурсанты побывали на местах захоронения писателя Александра Солженицына, художника Василия Перова и других знаменитых людей. В завершение мероприятия на память о поездке ее участники получили сувениры.

Еще одну жительницу столицы поздравили с вековым юбилеем

В районе Текстильщики стало еще одной жительницей, перешагнувшей столетний рубеж, больше. Поздравления с вековым юбилеем на прошлой неделе здесь принимала Варвара Павловна Федорова. — Варвара Павловна — ветеран Великой Отечественной войны. В военные годы работала в опытно-конструкторском бюро оружейного завода. В мирное время стала учителем, — рассказали в Управлении социальной защиты населения Юго-Восточного округа Москвы. В праздничный день юбиляршу навестила и поздравила заведующая филиалом «Текстильщики» ТЦСО «Кузьминки» Ольга Дмитриева.

Передовые технологии позволяют шить идеальную одежду и следить за здоровьем

В столице впервые прошла выставка «Школа инноваций. Передовое и модное для взрослых людей». Корреспондент «ВМ» узнал, какие новинки были представлены для москвичей старшего поколения.

Гостями «Школы инноваций», открытой при поддержке Департамента труда и социальной защиты населения города Москвы, стали более трех тысяч жителей столицы. Представители старшего поколения в этот день ждали психологические и фитнес-тренинги, мастер-классы по популярным сейчас видам рукоделия и даже возможность прокатиться на современных электроскутерах и электромобилях. Особой популярностью у гостей мероприятия пользовалась площадка одного из первых в России хай-тек-ателье, в котором используются технологии 3D-конструирования и моделирования. Изготовление одежды в этом необычном ателье начинается с того, что специалист сканирует фигуру посетителя, чтобы создать виртуальный манекен. Затем с помощью компьютерной программы конструируется модель одежды. Участники выставки отмечали, что изделия, созданные с помощью таких современных технологий, не только идеально сидят, но и очень удобны в носке.

По словам первого заместителя руководителя Департамента труда и социальной защиты населения города Москвы Ольги Грачевой, «Школа инноваций» — уникальный проект, который позволяет действительно изменить жизнь людей старшего поколения.



29 ноября 14:15 Магда Герасименко и Виктор Варпап общаются с современным роботом Борисом, который встречал гостей выставки «Школа инноваций»

— Мы постарались представить новейшие разработки, — отметила Ольга Евгеньевна. — Здесь собраны идеи, которые помогают старшему поколению обрести новый смысл жизни. И реально вижу, что представленные технические новинки, инновационные продукты, позволяющие заботиться о красоте

и здоровье, очень интересуют москвичей старшего поколения. А они знают толк в жизни, поэтому молодежи, считаю, нужно на них равняться. Одной из участниц школы стала 54-летняя жительница столицы Валентина Михайлова. Женщина давно испытывает боли в спине. Врачи, по ее словам, все как один сове-

товали приобрести специальный матрас. И столько их Валентина Владимировна уже перепробовала, но толку — ноль.

— Когда я только пришла сюда, сразу обратила внимание на матрасы для вытяжения позвоночника, — рассказала корреспонденту «ВМ» Валентина Михайлова. — Я таких еще не встречала. Проект задумывался как презентация новейших достижений для старшего поколения. Его задача — рассказать пожилым людям о современных изобретениях, которые способны улучшить жизнь москвичей.

— Больше всего, по моим наблюдениям, посетителям понравилась программа «Живая помощь». Это уникальная экспертно-диагностическая критическая предынфарктных и предынсультных состояний, — поделилась своими наблюдениями Ольга Грачева. Суть этой разработки заключается в том, что с ее помощью в домашних условиях можно без помощи специалистов отслеживать определенные показатели, которые свидетельствуют об уровне стресса. Они и станут сигналом, что необходимо как можно скорей обратиться за помощью к врачу.

— На выставке представлено много профилактических и диагностических программ, которые, например, позволяют стабилизировать состояние суставов, поддерживать здоровое питание, — рассказала первый заместитель руководителя департамента. — Я думаю, что мы и дальше будем организовывать в столице подобные мероприятия.

ПАВЕЛ ЕФИМОВ
p.efimov@vm.ru

Профессионал с золотыми руками

Среди москвичей старшего поколения есть представитель довольно редких профессий. В их числе — переводчица жестового языка Татьяна Миловидова (на фото). С ней встретилась корреспондент «ВМ».



АРВЕНА ИВАНОВА/РИА «НОВОСТИ»

Татьяна Алексеевна — одна из старших сурдопереводчиц в Москве. 65 лет жизни она работала с инвалидами по слуху. Где только не приходилось им помогать. В роддоме, в суде, съемках телепередач, похоронах, свадьбах — всех мест и ситуаций не перечислить. В любое время она охотно отзывалась на просьбы тех, кому ее руки заменили слух. — Я работала чуть ли не круглосуточно. Целый день переводить, приходишь домой — свои домашние дела бы поделывать, но руки едва ли не отваливаются. Однако стоило кому-то в такой момент попросить: «Помоги», и я все равно бегу, перевожу, — рассказывает Миловидова. Сурдопереводчиками от бога, как правило, становятся дети глухих родителей. Татьяна Алексеевна — не исключение. Ее мама, оглохнув, много выучила жестовый язык, который заинтересовал маленькую Таню. — Она была категорически против, чтобы я учила жестовый язык, — вспоминает Миловидова. — Мой интерес мама считала причудой. Выручила ровесница Белла из глухой семьи. Девочки бегали гулять в Сад Баумана, где Таня спрашивала подружку о том, как показать тот или иной предмет. — Вот так я осваивала этот язык, — улыбается наша героиня. — А мама потом даже порой присила помочь ей перевести.

Первой серьезной практикой для Татьяны стала учеба в швейной артели «Победа Октября», где она после школы начала работать переводчиком в группе глухих. Ей тогда только исполнилось 17 лет. Совершенствование и обучение продолжалось всю жизнь. — Я все время сталкивалась с тем, как глухим непросто решать свои вопросы в разных ситуациях, — объясняет Миловидова. — И решила: «Если не я, то кто этим людям поможет?» Это и стало смыслом ее жизни. Татьяна Алексеевна, к примеру, помогала создавать в столице автошколы для глухих, отстаивать права инвалидов по слуху, бороться за их право учиться в выбранном учреждении. Теперь она третий год живет в пансионате для ветеранов труда № 19 Департамента труда и социальной защиты населения города Москвы. Условья, говорит, здесь созданы прекрасные: уютно, хорошее питание, замечательное обслуживание, заботливый и внимательный персонал. Но отличная память цепко держит воспоминания обо всех подопечных. Позови любой из них — и она снова поспешит к ним на помощь.

ЗОЯ СКУРАТОВА
edit@vm.ru

Ветераны не стареют ни душой, ни голосом. Победители конкурса песен получили награды

В телецентре «Останкино» состоялась гала-концерт и церемония награждения победителей смотра-конкурса ветеранских самодеятельных коллективов и исполнителей «Песни прошлых лет».

Пускай они не профессионалы, но музыка для каждого из них стала смыслом жизни. Ведущая концертной программы «Песня года. Проверено временем», диктор Центрального телевидения Гостелерадио СССР Анна Шатилова отметила, что за три года участниками конкурса стали тысячи москвичей — ветераны войны и труда, которые занимаются самодеятельностью

нили «Дуэт Полины и Митрусы» из оперетты «Холопка». Именно сцена познакомила их 22 года назад.

— После окончания Московского технологического института пищевой промышленности я был распределен на кондитерскую фабрику, — говорит Александр Соколов. — Там был кружок художественной самодеятельности, куда однажды и пришла моя будущая жена. Стали вместе петь, что называется, спелись и поженились.

Как и в предыдущие годы в конкурсе отличился Пансионат для ветеранов труда № 19. Самому старшему участнику хора здесь уже 97 лет.

— Сегодняшний номер на песню «Увезу тебя в тундру» готовился около трех месяцев. Но для меня удовольствие работать вместе с нашими ветеранами, — поделился 73-летний солист коллектива Геннадий Жданов.

Сюрпризом для всех стал выход на сцену заслуженного артиста России Леонида Серебряникова. Глядя на старшее поколение, подхватившее вместе с ним слова композиции «Песня остается с человеком», становится очевидным, что они еще очень молоды душой, и тот, кто «песни петь и слушать не умеет, тот не будет счастливым никогда».

АЛЕКСЕЙ ПИЩУЛИН
edit@vm.ru

кстати

Смотр-конкурс ветеранских самодеятельных коллективов и исполнителей «Песни прошлых лет» проводится с 2014 года под эгидой столичного Департамента труда и социальной защиты населения города Москвы. В этом году победителями конкурса стали 180 человек из 15 коллективов — представители центров социального обслуживания, трех пансионатов, а также Региональной общественной организации ветеранов государственных организаций и учреждений труда и социальной защиты населения города Москвы. Раньше победителей выбирали на гала-концерте, а в этом году их определили в своих округах. Этот формат позволяет не беспокоить лишним раз пожилых людей, проводя дополнительный этап конкурса, — рассказали организаторы. Каждый номер гала-концерта напоминал маленький спектакль благодаря ярким декорациям, костюмам и необычной театральной подаче. Супруги Ольга Муравина и Александр Соколов испол-



6 декабря 16:13 73-летний солист музыкального коллектива Пансионата для ветеранов труда № 19 Геннадий Жданов (на переднем плане) исполняет известную песню советской эпохи «Увезу тебя в тундру»

За победу в этом году боролись три тысячи исполнителей

в Территориальных центрах социального обслуживания и пансионатах для ветеранов труда.

— Хотелось бы пожелать нашим дорогим участникам здоровья, удачи, долгих лет жизни и больше сил для творчества, — обратился с напутствием заместитель руководителя Департамента труда и социальной защиты населения города Москвы Павел Келлер. В этом году победителями конкурса стали 180 человек из 15 коллективов — представители центров социального обслуживания, трех пансионатов, а также Региональной общественной организации ветеранов государственных организаций и учреждений труда и социальной защиты населения города Москвы. Раньше победителей выбирали на гала-концерте, а в этом году их определили в своих округах. Этот формат позволяет не беспокоить лишним раз пожилых людей, проводя дополнительный этап конкурса, — рассказали организаторы.

Каждый номер гала-концерта напоминал маленький спектакль благодаря ярким декорациям, костюмам и необычной театральной подаче. Супруги Ольга Муравина и Александр Соколов испол-

Социальный работник знает, как скрасить будни долгожительницы

Антонине Сергеевне Илюной 106 лет. Несмотря на возраст, пенсионерка бодр и позитивна, любит петь романсы и читать стихи. Сохранять оптимизм ей помогает не только песня, но и поддержка социального работника из Территориального центра социального обслуживания «Жулебино» филиала «Выхино» Ольги Волковой.

По словам соцработника, принести продукты, приготовить обед и убраться в квартире — это программа-минимум.

— Свое дело нужно в первую очередь любить, — уверена Ольга Волкова. — Результат всегда получается лучше, когда вкладываешь в работу частичку своей души. Социальный работник старается во всем помочь своей подопечной, их встречи всегда проходят душевно, по-семейному. Помощницу хозяйка традиционно встречает песней.

— Ой, полным-полна моя коробушка, — звонко поет 106-летняя москвичка. В молодости Антонина Илюнина выступала в народном хоре. Она и сейчас обладает феноменальной памятью — знает наизусть десятки песен и стихов. Без запинки декламирует любовную лирику Есенина и знает наизусть творчество Некрасова.

— Особенно хорошо Антонине Сергеевне даются романсы — поем их вместе почти каждый день, — рассказала Ольга Волкова. — Даже в 106 лет моя подопечная сохранила молодость души. Социальный работник, как никто другой, знает, что доставляет ее подопечной особенное удовольствие. Вместе они, например, часто рассмат-

ривают большой семейный фотоархив.

— У бабушки такой большой архив фотографий, что мне кажется, одной жизни слишком мало, чтобы его пересмотреть. С ней так интересно, что, наверное, если бы не другие дела, я так бы сидела и слушала ее удивительные истории, — рассказала Ольга Волкова. — Своей помощнице Антонина Сергеевна, например, рассказывает, что с самого детства ее тянуло к знаниям. Даже когда в Москве еще не было трамвая, она пешком ходила в Политехнический музей, чтобы пополнить свою интеллектуальную копилку.

— Там я вживую видела своих кумиров — Долорес Ибаррури и Надежду Крупскую, — рассказывает долгожительница.

В годы Гражданской войны семья некоторых время жила на Украине. В дом, где она остановилась, заходил в гости батька Махно. — Конечно, вид у него был суровый, но я запомнила его очень добрые глаза, — вспоминает Антонина. — Он брал меня на руки и угощал сахаром, который по тем временам считался настоящим деликатесом.

То, что жизнь прожить — не поле перейти, Антонина Сергеевна знает, как никто другой. Секрет долголетия пенсионерки прост — умеренность в еде и физический труд. Женщина одна растила дочку — работала в две смены в типографии и на Заводе имени И. А. Лихачева, чтобы дать детям все необходимое

и выучить. Младшая, Маргарита, окончила Медицинскую академию имени И. М. Сеченова и стала академиком, а старшая, Юлия, — педагогом. Сейчас у Антонины Сергеевны четверо внуков и шесть правнуков.

К слову, родные долгожительницы давно относятся к соцработнику как к члену семьи, она постоянный гость домашних праздников. — Даже когда семья собирается в полном составе на чаепитие, бабушка и ее родные просят, чтобы я осталась, — рассказывает Ольга. — Поначалу было немного неловко, но потом я настолько полюбила этих людей, что день рождения нашей общей бабушки мы отмечаем все вместе.

ИРИНА СЛОБODЯН
edit@vm.ru



11 декабря 13:20 Долгожительница Антонина Илюнина (слева) листает вместе с социальным работником Ольгой Волковой семейный фотоальбом

Семейный дуэт подарил теплые воспоминания

Посетителям филиала «Дорогомиловский» Территориального центра социального обслуживания «Фили-Давыдково» некогда скучать. В этом убедилась корреспондент «Вечерней Москвы», побывав в филиале.

Из небольшого зала на первом этаже жилого дома звучит музыка. В филиале «Дорогомиловский» проходит концерт. На этот раз перед посетителями учреждения выступают жители одноименного района — артисты из филармонии Александр Смородинов и Наталия Делищева. О их солидном возрасте свидетельствуют только цифры в паспорте. В душе им явно не больше 40 лет.

Супруги Александр и Наталия поют о любви. Такую тему для своих выступлений они выбрали не случайно. — Любовь — это то, что делает нас счастливыми. Людям старшего возраста часто ее не хватает, и мы решили подарить пенсионерам теплые воспоминания, исполнив произведения великих поэтов о любви, — говорит Наталия Делищева, поправляя ноты на пианино. Она аккомпанирует мужу на фортепиано. Зрители, собравшиеся в зале, слушают песни, словно завоороженные. Кажется, что приятный голос Александра Смородинова проникает прямо в их сердца.

— Мы артисты Музыкального детского театра при фонде Ролана Быкова, — поясняет Наталия Сергеевна. — Выступаем с собственными спектаклями перед школьниками, ребятами из детских садов. А в свободное время даем бесплатные концерты для пенсионеров. Таким профессионалам своего дела в центре социального обслуживания очень рады.

— Здорово, что и у артистов есть желание поделиться своим творчеством, и нашим пенсионерам такой вид времяпрепровождения интересен, — говорит заведующая филиалом «Дорогомиловский» Мария Зыкина. К слову, концерты — не единственное развлечение в этом центре социального обслуживания. Для посетителей здесь работает студия дизайна и танца, еженедельно проходят заня-

тия по компьютерной грамотности. Есть и спортивные секции, например, здесь занимаются скандинавской ходьбой и настольным теннисом. Проводятся и культурные мероприятия, организуются групповые походы в театры и музеи.

— Некоторые пенсионеры, хорошо знаящие Москву и свой район, даже сами проводят экскурсии, — добавляет Мария Зыкина. Складывается ощущение, что все творческие и активные люди района Дорогомилово собрались в этом Территориальном центре социального обслуживания. Да, наверное, это так и есть. И с некоторыми из них мне посчастливилось познакомиться.

Ольга Кокшарова — профессиональный художник со стажем и жительница этого района. Ее работы уже не первый месяц украшают стены центра социального обслуживания. — Замечу, что экспозиция постоянно обновляется. Я ведь не стою на месте, а работаю над новыми картинами, — улыбается художница. 85-летняя Марта Рындина — тоже жительница района Дорогомилово. Всю жизнь она проработала врачом, а теперь с почетом вышла на пенсию.

Несмотря на солидный возраст, Марта Георгиевна и сейчас предпочитает не сидеть дома без дела, а продолжает вести активный образ жизни. — Посещаю кружки, хожу на различные концерты. Вот сегодняшний, о любви, мне очень понравился. В этот раз все — и тема, и исполнители особенно хороши, — делится она впечатлениями и спешит поблагодарить артистов за выступление лично. По словам Марты Рындиной, регулярно посещая центр социального обслуживания, она не только встретила новых друзей, но и стала больше общаться со своими давними знакомыми.

В то место, где тебя ждет радужный прием, всегда хочется вернуться. Поэтому в центрах социального обслуживания жизнь всегда бьет ключом. Ведь что еще, как не новые впечатления и возможность общения с близкими по духу людьми, делают нашу жизнь ярче и счастливее.

МАРЬЯНА ШЕВЦОВА
m.shevtsova@vm.ru

Энергичные люди всегда при деле

В минувшую пятницу в Центре творчества имени А. В. Косарева при поддержке Департамента труда и социальной защиты населения города Москвы прошел Рождественский социальный фестиваль. Мероприятие было приурочено к старту проекта «Активное долголетие. Энергия жизни».

Цель этого проекта — создать в Восточном округе столицы единую платформу для социализации и успешной самореализации людей старшего поколения.

— Москвичи, которые вышли на пенсию, — это в основном еще довольно энергичные и инициативные люди, — рассказала «ВМ» организатор фестиваля, начальник Управления социальной защиты населения Восточного округа Москвы Анна Скоробогатова. — У нас в округе проживают 350 тысяч людей пенсионного возраста. И нужно поддерживать их в стремлении вести активный образ жизни.

По ее словам, все, пришедшие на фестиваль, смогли проголосовать за понравившиеся идеи по организации досуга пенсионеров.

— По результатам голосования лучшие из них мы сделаем постоянными, — завершила начальница управления. Анна Скоробогатова отметила, что в рамках Рождественского социального фестиваля была организована стратегическая сессия с участием представителей органов власти, некоммерческих организаций, специалистов в сфере культуры, досуга, спорта, образования, бизнеса. Площадку фестиваля, гостями которого стали более 500 москвичей, разделили на несколько тематических зон, где каж-

дый смог найти увлечение по душе. Некоторые москвичи старшего поколения пришли на мероприятия целыми семьями, взяв с собой детей и внуков. Гостям предоставилась возможность принять участие в мастер-классах, например, по созданию аксессуаров, познать азы визажа, а также научиться украшать новогодний стол. Мужчины с удовольствием проводили время в спортивной зоне, закидывая мяч в баскетбольное кольцо и забывая гол в ворота.

— Очень интересно посетить подобные мероприятия, — поделилась впечатлениями москвичка Анна Локтинова. — Сегодня не зря пришла — спела на сцене любимые песни вместе с подружками и даже подарок получила. Действительно, в рамках фестиваля прошла бесплатная гришная лотерея. Так что помимо приятных эмоций, от прошедшего фестиваля у его участников останутся еще и сувениры на память.

АРТУР ГУТМАНОВИЧ
edit@vm.ru

ПРЯМАЯ РЕЧЬ

АЛЕКСЕЙ БЕЛЯВ
ЗАМЕСТИТЕЛЬ ПРЕДСЕДТЕЛЯ ВОСТОЧНОГО ОКРУГА ГОРОДА МОСКВЫ

Подобные фестивали очень нужны. Когда люди старшего поколения вместе проводят время, общаются, делятся опытом, то понимают, что они не одни. Основная задача таких мероприятий — объединить людей, организовать их досуг. Сейчас мы уделяем внимание зимним видам спорта. Мне, например, приятно видеть, что люди пенсионного возраста, отправляясь на прогулку, нередко берут с собой палки для скандинавской ходьбы.

Составляем бизнес-план и ищем единомышленников

В Московском городском педагогическом университете прошел семинар «Как создать свое дело в 50+».

Организаторами акции стали ГБУ «Женский деловой центр» и Департамент труда и социальной защиты населения города Москвы. На семинаре рассказали про налоговые льготы для малого бизнеса и роль планирования в успешном старте новичка. Самой активной из слушательниц стала 57-летняя пенсионерка Валентина Варламова. Большую часть жизни она проработала в торговле. — Была и кассиром, и менеджером торгового зала, — рассказала женщина. — Недавно поняла, что у меня достаточно опыта для открытия собственного дела. Имеются и связи с поставщиками, что облегчит первые шаги в бизнесе.

На ее примере эксперты и выстроили один из бизнес-планов. Для начала посоветовали тщательно проанализировать текущую ситуацию на рынке. Следом — разобраться с юридическими аспектами. В конце — подумать о покупке оборудования, начать поиск сотрудников и единомышленников. Причем все эти шаги можно пройти за три дня. Основной вывод, который сделали участники семинара: возраст — не преграда для успешной карьеры. Благодаря правильному планированию и подобным образовательным программам проблем с открытием бизнеса быть не должно. Записаться на консультацию по бизнес-планированию в Женском деловом центре можно по телефону 8 (495) 397-07-41.

ПАВЕЛ ЕФИМОВ
p.efimov@vm.ru

Врачи приглашают посетить бесплатные лекции

В Территориальном центре социального обслуживания «Чертаново» прошла лекция «Возраст и душевное здоровье».

Цикл таких встреч в течение декабря проводят врачи-психиатры — Владимир Ротштейн и Марианна Богдан. Все желающие могут узнать, с какими психическими проблемами сталкиваются люди в среднем и преклонном возрасте.

В частности, в ТЦСО «Чертаново» Владимир Ротштейн рассказал аудитории о деменции (приобретенном слабоумии). По его словам, сейчас число заболевших ею растет. Особенно риск этого заболевания увеличивается с возрастом. При этом у каждого

пятого оно возникает из-за проблем кровоснабжения мозга — инсультов и ишемии. Первые проявления недуга — забывчивость. Но если вовремя не обратиться за медицинской помощью, то уже через 5–10 лет можно утратить привычные бытовые навыки.

— Если человек вовремя начинает лечиться, то беспомощное состояние откладывается на многие годы. И возможность жить самостоятельно сохраняется до глубокой старости, — заверил врач. Завтра такая лекция пройдет в ТЦСО «Марьино», а 20 декабря — в филиале «Лефортово» ТЦСО «Южнопортовый». Начало в 16:30, вход бесплатный.

ВЕРА ЖУРАВЛева
edit@vm.ru



точка Сегодня точку в номере ставят российские болельщики, которые 16 декабря пришли на матч между сборными России и Канады. Один из них даже облачился в царское одеяние — явно намекая на то, что победные традиции, заложенные еще Иваном Грозным, на Руси не забыты. Может быть, отчасти именно это заставило россиян выложиться на все 100 процентов. На матче был установлен новый рекорд стадиона «ВТБ Арена» по посещаемости — 12 680 человек. Встреча завершилась со счетом 2:0 в пользу хозяев турнира. А вчера, обыграв финнов со счетом 3:0, наши хоккеисты выиграли Кубок Первого канала. Кстати, у россиян есть красивый вариант обойти запрет МОК на выступление на Олимпиаде под национальным флагом. Они собираются выйти на лед под историческим брендом советского хоккея — «Красная машина».

Старая песня о главном

В конце восьмого года царствования императора Николая I, а от рождения Христова 1833-го, декабря месяца в 18-й день, состоялось первое исполнение первого официально установленного государственного гимна «Боже, Царя храни!». Автором музыки стал офицер отдельного корпуса жандармов Алексей Львов, даровитый музыкант, по отзывам современников. Слова было решено взять из стихотворения Василия Жуковского «Молитва русских». Творческий тандем, рожденный в результате госзаказа, как нельзя лучше отражал главное направление тогдашней «генеральной линии» — союз власти и служителей муз. Для страны, заткнутой в мундир и жившей исключительно по артикулу, едва ли могло быть что-то иное.

Гимн стал симпомом угасания колебаний лодки государственного устройства, виной которым было тревожное междоусобице в 1825 году, когда Николай едва не лишился короны и жизни. В самом деле, если буря стихла, а престол обрел твердость, почему бы и не озариться гимном? В стране, где все гвардейские полки имели свои парадные марши, вдруг не оказалось самой главной мелодии, песни. Августейшего монарха это, вероятно, озадачило. А как же раньше жили без гимна? В царствование Александра, больше половины которого Россия провела в войнах, было просто не до того. Еще раньше — в веке осмнадцатом, ни власть ни народ в принципе не дозрели еще до идеи необходимости некоей сплачивающей мелодии, которая станет одним из непреложных символов власти наравне со скипетром, державой и шапкой Мономаха. При Николае «плод» дошел до кондиции естественным путем. Это очень хорошо почувствовал автор музыки, который решил написать «гимн, годный для церкви, годный для войска, годный для народа».

В итоге получился гимн, годный только для монарха. Ни народной, ни тем более маршевой песней «Боже, Царя храни!» так и не стала. Гимн как бы повис в воздухе красивой, но совершенно бесполезной вещью, что отнюдь не является правилом для такого рода мелодий. Так, под польский вариант национальной песни — «Марш Домбровского» вполне уместно лихо сдвинуть бокалы или броситься в атаку, это само просится при звуках музыки. То же и с французской «Песней марсельцев», которую слышали все, кто хоть раз смотрел игры сборной Франции по футболу. Под «Боже, Царя храни!», как, например, и под английскую «Боже, храни королеву!», возможно только принять позу по стойке смирно и подпевать. Музыка никого нигде не зовет, а слова то ли просят, то ли приказывают Господу беречь государя. Тем не менее для своей эпохи, страны гимн был весьма органичен, сжил с ней и с нею же вместе исчез. Новое время принесло новые песни, «Боже, Царя храни!» сменился маршеобразным «Интернационалом», под который ноги сами идут на баррикады. Лучшее музыкальное сопровождение для разрушения любого мира, сочного устаревшим, трудно представить.

Нынешний вариант Государственного гимна России, музыка к которому была когда-то написана совсем для других слов и другой страны, был принят как некий компромиссный вариант, мост между прошлым и будущим. Гимн получился созидательным и в меру лиричным. Это мелодия эпохи не великих перемен, но строительства, постепенной пошаговой эволюции, которая органично вписалась в современный отрезок исторического пути России.

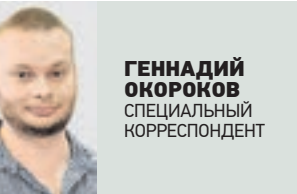

ГЕННАДИЙ ОКОРОВ
СПЕЦИАЛЬНЫЙ
КОРРЕСПОНДЕНТ

СИМВОЛЫ

«Вечерняя Москва» продолжает ежедневную рубрику «Вопрос дня». Библиотека № 152 района Орехово-Борисово Южное объявила об открытии новой творческой студии. На занятиях юные читатели будут пробовать себя в роли журналиста, корреспондента и телеведущих.

вопрос дня

Библиотека открывает курсы журналистики. И как вам?



АНТОН КОСТЕРНИН
ЧЛЕН СОЮЗА ЖУРНАЛИСТОВ РОССИИ

Думаю, сам факт обучения именно в библиотеке не так важен. Главное здесь — опыт и профессионализм журналистов, которые будут преподавать в этой школе. Очень важно, чтобы они с помощью своего опыта и своих знаний дали ученикам как можно больше полезных знаний, а место проведения занятий,

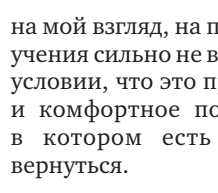

НИНА ПОЛЯКОВА
ПРЕПОДАВАТЕЛЬ ФАКУЛЬТЕТА
ЖУРНАЛИСТИКИ

на мой взгляд, не выйдут. Журналистика — сложная профессия, обучить которой можно только на практике, поэтому разумнее и правильнее всего нанять на такую работу действующих журналистов. Только они смогут научить написанию текстов, правильному поведению в кадре и другим необходимым вещам. Если преподавать ребятам будут профессионалы, то место проведения уроков значения не имеет.

тен, конечно, не выйдут. Журналистика — сложная профессия, обучить которой можно только на практике, поэтому разумнее и правильнее всего нанять на такую работу действующих журналистов. Только они смогут научить написанию текстов, правильному поведению в кадре и другим необходимым вещам. Если преподавать ребятам будут профессионалы, то место проведения уроков значения не имеет.

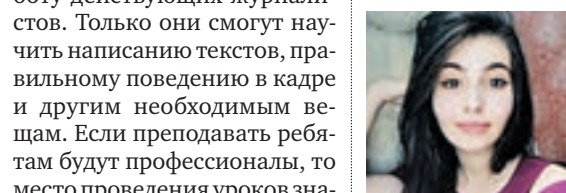

СОФИЯ ФЕДОСЕЕВА
СТУДЕНКА ФАКУЛЬТЕТА
ЖУРНАЛИСТИКИ

К нам на журфак довольно часто приходит известные журналисты из газет и с телеканала, которые рассказывают студентам о том, как прелесть в этой непростой сфере. Но такие встречи всегда проходят в аудиториях университета, а не в кафе или библиотеке. Провести такое мероприятие было бы интересно и в более неформальной обстановке — все-таки это не обычная лекция или семинар, а увлекательный мастер-класс. Главное, чтобы сам журналист искренне хотел поделиться секретами мастерства с менее опытными коллегами.

АРИНА БОГДАНОВА
ДИРЕКТОР БИБЛИОТЕКИ

Мне кажется, что сама библиотечная атмосфера располагает к обучению — здесь тепло, уютно, вокруг большое количество интересных книг. Для юных журналистов можно сделать специальную зону, где поместятся несколько видео- и фотокамер и другое необходимое оборудование — места в библиотечном зале точно хватит.

Новогодняя ночь будет морозной, но экстремальных холодов опасаться нечего

Вчера столичные синоптики зарегистрировали абсолютный рекорд высокой температуры на 17 декабря — плюс 8 градусов. В то же время специалисты Центра организации дорожного движения предупреждают автомобилистов о приближающемся гололеде.

По словам метеоролога Леонида Старкова, не следует драматизировать ситуацию с гололедом и возвращением зимнего характера погоды. — Аврала на дорогах в связи с ожидаемым гололедом не ожидается, — заявил эксперт. — Зима действительно вернется на этой неделе. Пройдут снегопады, и снежный покров восстановится. К концу недели, по словам Старкова, в столице ожидается до 10–12 сантиметров снега. Установится минусовая температура, но резкого похолода-

ния не ожидается: температура воздуха в течение недели не превысит минус пяти-семи градусов. — Автомобилистам надо быть осторожными на дороге всегда, особенно в зимнее время, вне зависимости от гололеда, — отметил эксперт. — Кстати, стоит различать понятия гололедицы и гололеда. Гололедица — опасное явление погоды, которое возникает при переходе температуры через ноль к отрицательному значению. Она не покрывает все сплошным ровным льдом, как это бывает при гололеде. На Новый год, сообщил Старков, в Москву придут морозы, но не суровые — погода будет вполне комфортной. — В новогоднюю ночь ожидается от минус одного до минус шести градусов, — считает синоптик.

КАТЕРИНА РАДОМСКАЯ
k.radomskaya@vm.ru



28 октября 15:11 Москвичка Мария Поцихович не ожидала, что октябрь в этом году окажется морознее декабря

Театральная афиша

МХАТ им. М. Горького
Тверской бул., 22. ☎ (495) 697-85-86
Основная сцена. 19/XII Женитьба Белугина. 20/XII премьера Золото партии. 21/XII Как боги... 22/XII Мастер и Маргарита. 23/XII днем Сокровища Петра, в 18 ч. 30 м. Васса Железнова. 24/XII днем Синяя птица, в 18 ч. 30 м. На дне.
Малая сцена. 20/XII Люти. 21/XII Домик на окраине. 22/XII Паутина.

Гос. акад. театр им. Евг. Вахтангова
Ул. Арбат, 26. ☎ (499) 241-16-79
Основная сцена. 19/XII премьера Бенефис. 20/XII премьера Минимый больной. 21/XII и 22/XII премьера Царь Эдип. (Совместный сп. Театра им. Евг. Вахтангова и Национального театра Греции.) 23/XII Отелло. 24/XII днем Кот в сапогах, вч. Последние луны.
Новая сцена. Ул. Арбат, 24. 19/XII в 19 ч. 30 м. премьера Ричард III. 20/XII в 19 ч. 30 м. Мужчины и женщины. 21/XII в 19 ч. 30 м. Медея. 23/XII в 12 ч. и 16 ч. Питер Пэн. 24/XII в 19 ч. 30 м. премьера Сергиев городок.
Первая студия Вахтанговского театра. 21/XII в 19 ч. 30 м. Записки сумасшедшего. 22/XII в 19 ч. 30 м. премьера Орден Жули. 24/XII в 19 ч. 30 м. премьера Чужая жена и муж под кроватью.
Арт-кафе. 20/XII в 20 ч. Дом из стихов. Вечер Евг. Князева. 21/XII в 20 ч. Мелодия на два голоса. Вечер Е. и А. Михайловых. 22/XII в 20 ч. Семнадцать мгновений. Вечер Леоноры Шашковой. 23/XII в 20 ч. Геней формы. Вечер Ю. Красова. 24/XII в 20 ч. В Александровском саду. Вечер М. Есипенко. Симоновская сцена. 25/XII в 20 ч. премьера Вечер Цвейга.
Эксперим. Фойе театра.
Основная сцена. 23/XII днем Экскурсия по театру. Прошлое и настоящее.
Фойе театра. Новая сцена. 24/XII в 12 ч. 30 м. Вахтанговское закулисье.
Музей-квартира Е. Б. Вахтангова. Денежный пер. 12. 24/XII в 13 ч. Мемориальный музей-квартира Е. Б. Вахтангова.

ЛЕНКОМ Московский гос. театр
Ул. М. Дмитровка, 6. ☎ (495) 699-96-68
18/XII Безумный день, или Женитьба Фигаро. 20/XII Пер Гюнт. 22/XII Борис Годунов. 23/XII в 14 ч. Странный народ эти взрослые. 24/XII Ва-банк.
В театре эстрады. Берсеневская наб., 20/2. 25/XII и 26/XII Юнона и Авось.

РАМТ
Театральная пл., 2. ☎ (495) 692-00-69
Большая сцена. 20/XII вч. Северная Одиссея. 21/XII вч. Демократия. 23/XII днем Берег Утопии. 24/XII вч. Цветы для Элджернона. 25/XII днем Чисто английское привидение, вч. Зрост Фандорин.
Маленькая сцена. 19/XII в 19 ч. 30 м. Зима тревоги нашей. 21/XII в 19 ч. 30 м. премьера Олелана. 22/XII в 19 ч. 30 м. премьера Хурма. 24/XII в 12 ч. 30 м. и 18 ч. Почти вазраправду. 25/XII в 18 ч. Людоед. 26/XII в 12 ч. 30 м. и 18 ч. Волшебное кольцо.

Черная комната. 19/XII вч. В пылающей тьме. 22/XII в 19 ч. премьера Карамора. 24/XII в 15 ч. 30 м. Медведко. 25/XII в 19 ч. 30 м. премьера Русалка.

Муз. театр п/р Геннадия Чихачева
Ул. 1-я Новокузнецкая, 1. ☎ (495) 371-16-95
На сцене ДК «Заречье», Некрасовка. Ул. 1-я Вольская, 11. 23/XII в 11, 14 и 17 ч., 26/XII в 14 ч., 30/XII в 11, 14 и 17 ч., Новогодние проказы Лисы Алисы и Кота Базилио.
На сцене театра кукол «Жар-птица». Ул. Стрмынка, 3. 21/XII Бенефис труппы театра.

Театр Романа Виктюка
Ул. Стрмынка, 6. ☎ (495) 612-14-01
19/XII премьера Крылья из пепла. 20/XII премьера Маугли. Доброй охоты! 21/XII Коварство и любовь. 22/XII Федра. 23/XII Служанки. 24/XII Маскарад маркиза де Сада.

Музыка
Московская консерватория
Ул. Б. Никитская, 13. ☎ (495) 629-94-01
Большой зал. 24/XII в 14 ч. «И снова Новый год!». Симфонический оркестр Московской консерватории. Дирижер и рассказчик — В. Валеев.
Малый зал. 24/XII в 14 ч. «Рождество в Париже». Г. Еприкян (орган). Камерный хор Музыкального училища им. Гнесиных. Дирижер — П. Савинков. Е. Леонова (сопрано), А. Варенцов (баритон). Бозьман, Пуленк, Форэ. 25/XII Пианистическое искусство. А. Юбрин (фортепиано). Бетховен, Шуман.
Рахманиновский зал. 24/XII XVIII Международный музыкальный фестиваль «Душа Японии». Закритие. Концерт ко Дню рождения Его Величества Императора Японии Акихито.

Благотворительный фонд «Бельканто»
Евангелиско-лютеранский кафедральный собор Св. Петра и Павла. Старосадский пер., 7/10. www.belcantofund.com. ☎ (965) 312-53-71
21/XII в 20 ч. Ночь в соборе. Музыка Вселенной. Видеоинсталляция: Вселенная глазами телескопа Hubble. В программе: Бах, Форэ, Видор. 22/XII в 20 ч. VIII Международный фестиваль «Дорога в Рождество». «Звучащее полотно. Альбрехт Дюрер». «Моцарт. Ревюем». Моцарт. 23/XII в 15 ч. VIII Международный фестиваль «Дорога в Рождество». «Легенды Ирландии и Шотландии». Берд, Макфарлейн, традиционные ирландские и шотландские мелодии, в 21 ч. VIII Международный фестиваль «Дорога в Рождество». Концерт с водами анимации-эбру. Восемь саксофонов, орган и маримба. Бах, Равель, Итторальде, Бернштейн, Манчини, Коррия. 29/XII в 20 ч. VIII Международный фестиваль «Дорога в Рождество». Christmas Gala. Бах, Гендель, Брамс, Регер, традиционные Рождественские песни.

«Щелкунчик» ждет зрителей в зоопарке

Посмотреть рождественскую сказку «Щелкунчик и Мышиный король» можно будет в Московском зоопарке.

Правда, классический сюжет Гофмана немного изменен — на сцене ЗооДепо герон Гофмана отправится в волшебную страну в сопровождении сказочных животных. Эта идея пришла в голову солисту Большо-

го театра, заслуженному артисту РФ Андрею Меркурьеву, и гендиректор Московского зоопарка Светлана Акулова ее поддержала.

Спектакль на сцене ЗооДепо можно увидеть 29 и 30 декабря, а также со 2 по 8 января ежедневно в 12:00 и 15:00.

ЮРИЙ ЗАЦЕПИН
relations@vm.ru

Частности РЕКЛАМА

Недвижимость
● Сниму комнату. Т. (495) 589-02-33

Строительство и ремонт
ЗАВОД ДЕРЕВОРАБОТКИ И МЕТАЛЛОПЛАСТИКОВЫХ ИЗДЕЛИЙ
ДВЕРИ МЕТАЛЛИЧЕСКИЕ И ДЕРЕВЯННЫЕ
СКИДКА 10% (по всей Москве)
5-е издание в подарок
ОКНА АЛЮМИНИЙ ПЛАСТИКОВЫЕ
ШКАФЫ, КУХНИ
Выезд замерщика и доставка БЕСПЛАТНО!
Подробности об акции по телефону:
(495) 507-23-61 без вых.
(495) 502-54-67 fabrikadver.ru

Юридические услуги
● **Московская социальная** юридическая служба. Бесплатные консультации. Составление исков. Участие в судах. Все споры, в т. ч. вернем или рассудим квартиру. Выпишем из квартиры. Наследство. Семейные споры. Банкротство физлиц. Т. (499) 409-91-42
● Возврат кв-р. Т. (495) 210-25-63

Транспортные услуги
● Такси. Т. (499) 703-07-24

Мебель
● Ремонт мебели. Т. (925) 504-54-71

Коллекционирование
● Купим книги. Т. (495) 721-41-46

Мнение колумнистов может не совпадать с точкой зрения редакции «Вечерней Москвы»